

換地 図

所在 ひたちなか市高場五丁目

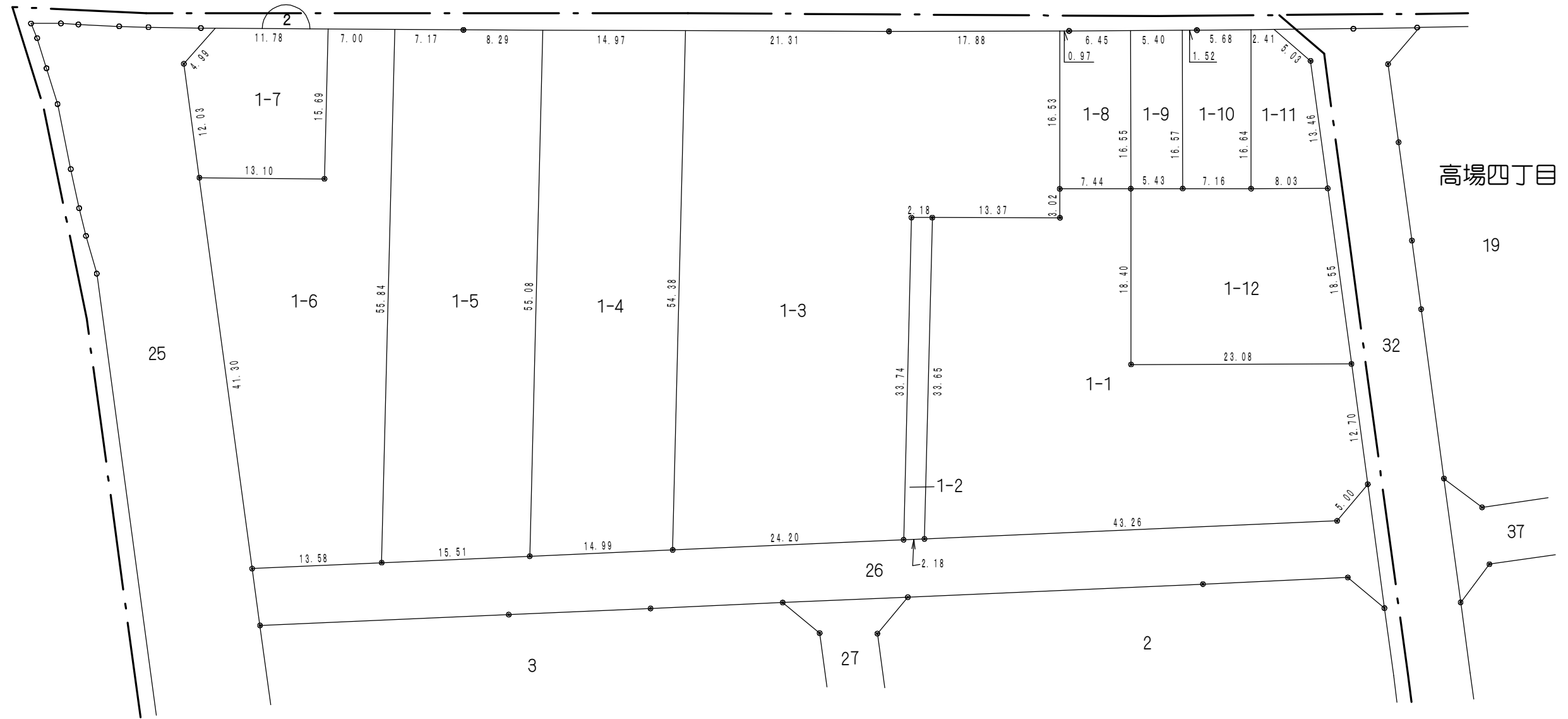

高場四丁目

19

32

37

26

27

2

3

凡 例	
	街区番号
	地 番
	曲り点
	辺長(m)
	換地位置

換地 図

所在 ひたちなか市高場五丁目

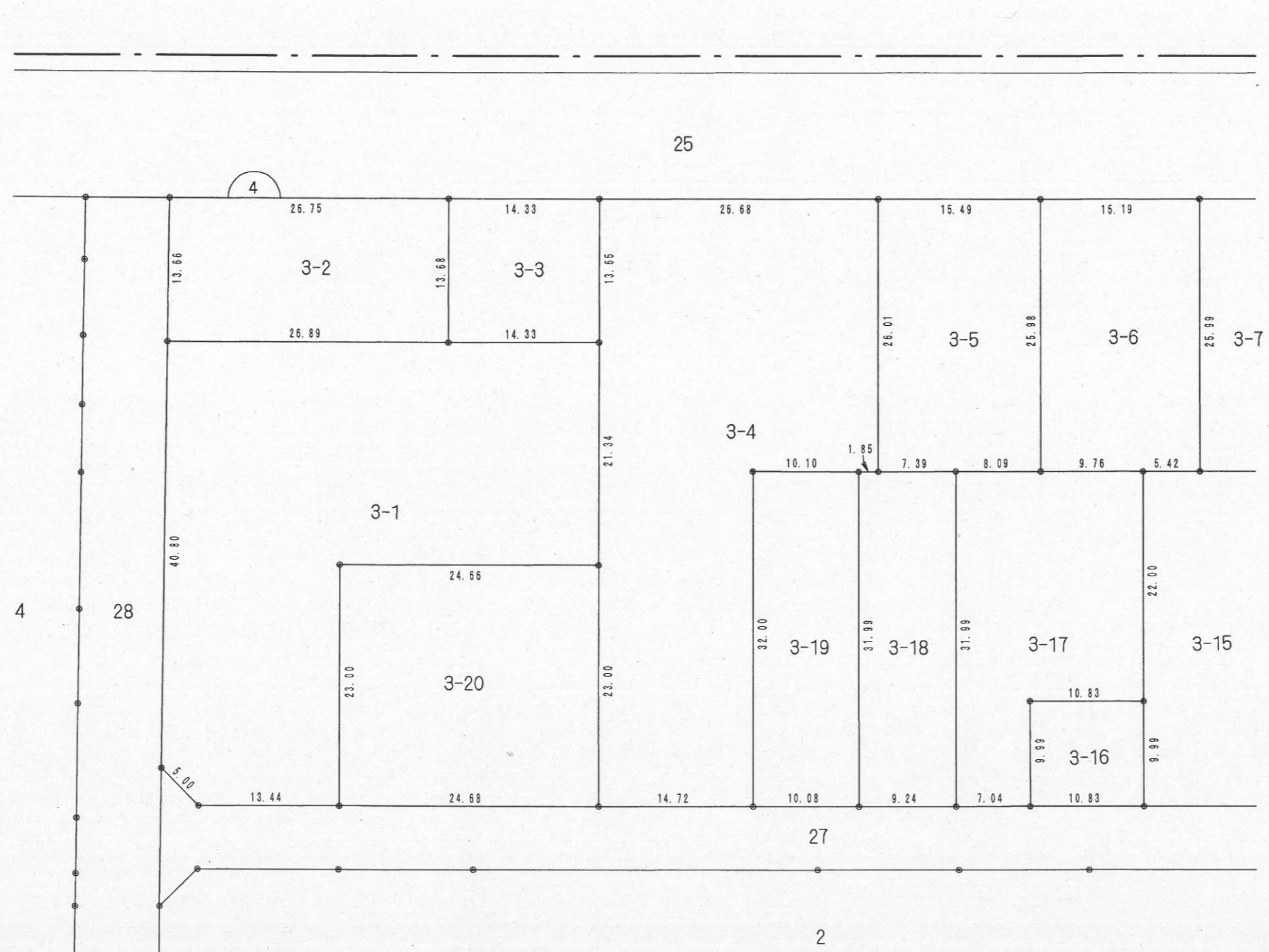

凡 例	
	街区番号
	地 番
	曲リ点
	辺長(m)
	換地位置

換 地 図

所 在 ひたちなか市高場五丁目

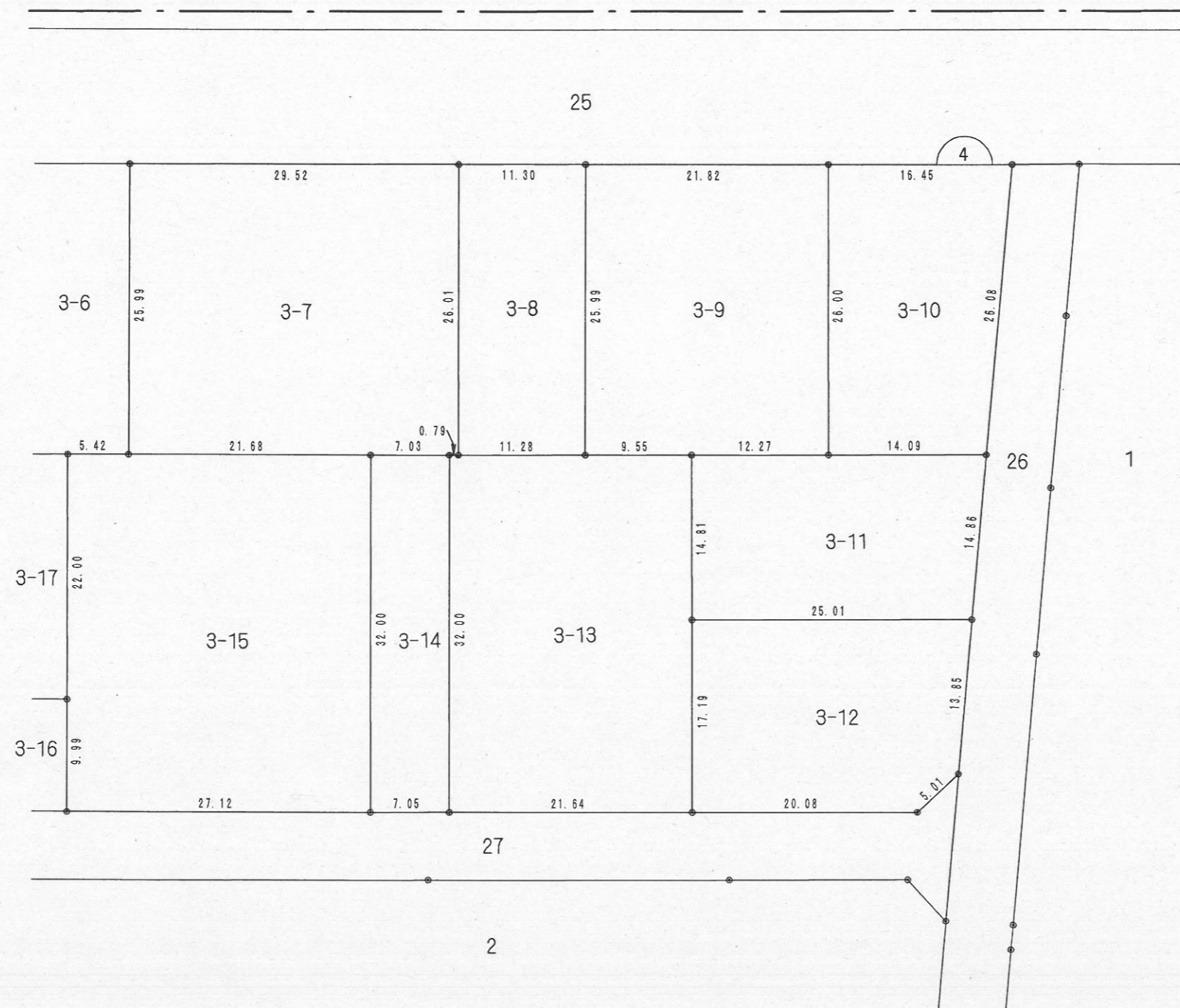

凡 例	
	街区番号
1	地 番
	曲り点
20.00	辺長(m)
	換地位置

所 在 ひたちなか市高場五丁目

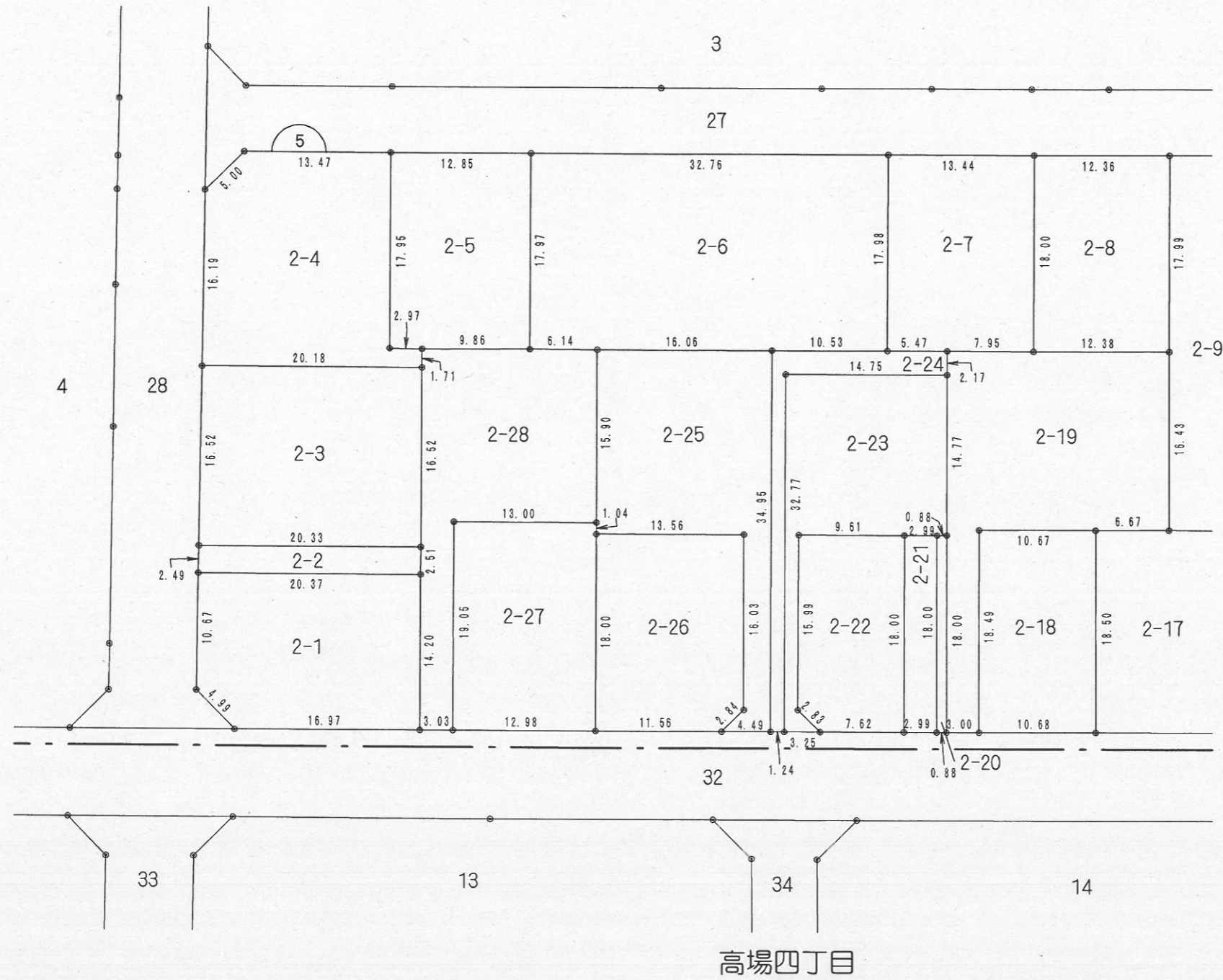

凡 例	
	街区番号
	地 番
	曲り点
	辺長(m)
	換地位置

換 地 図

所 在 ひたちなか市高場五丁目

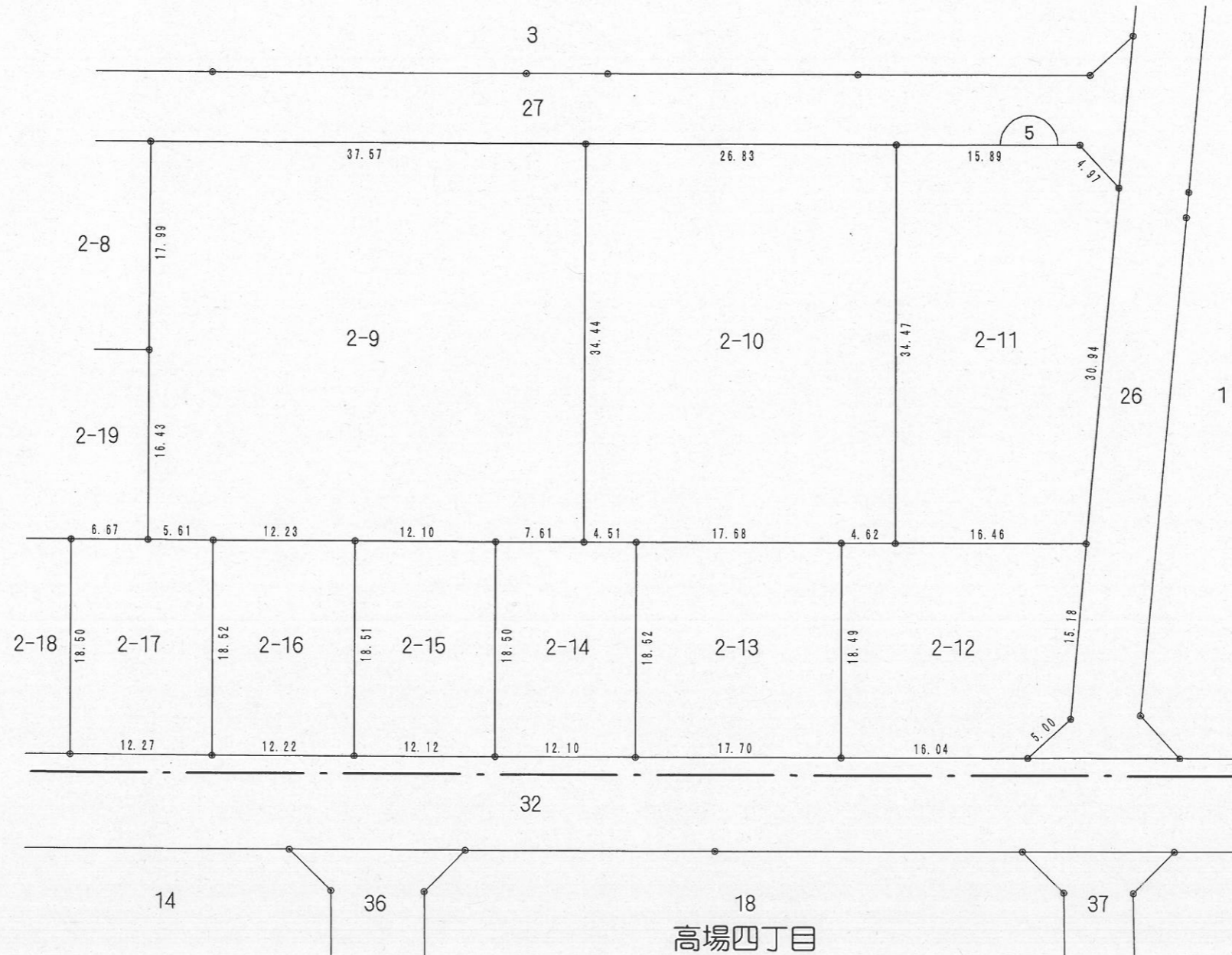
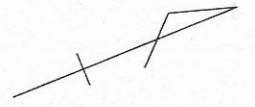

凡 例	
	街区番号
	地 番
	曲り点
	辺長(m)
	換地位置

縮尺 1 : 5 0 0

換地 図

所在 ひたちなか市高場五丁目

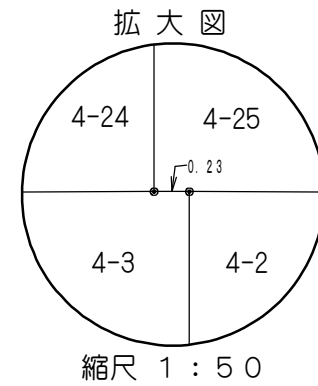
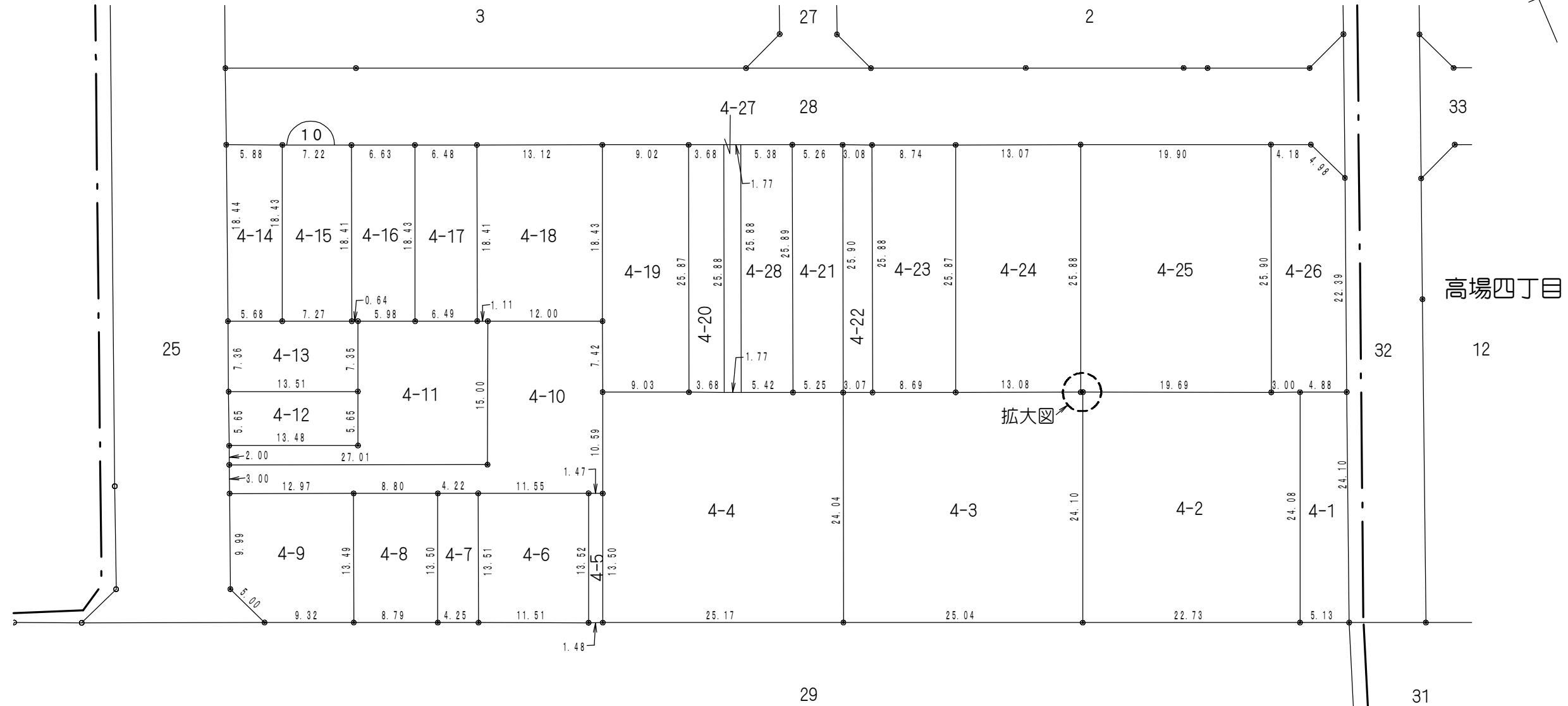

凡 例	
	街区番号
	地 番
	曲り点
	辺長(m)
	換地位置

換地 図

所在 ひたちなか市高場五丁目

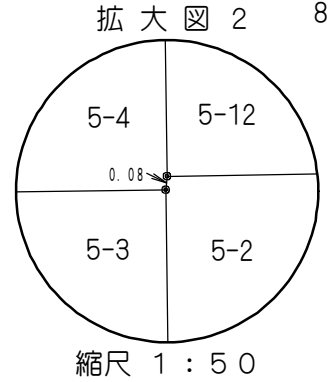
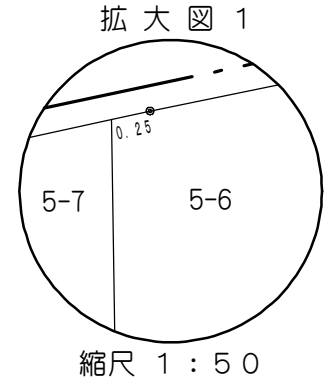
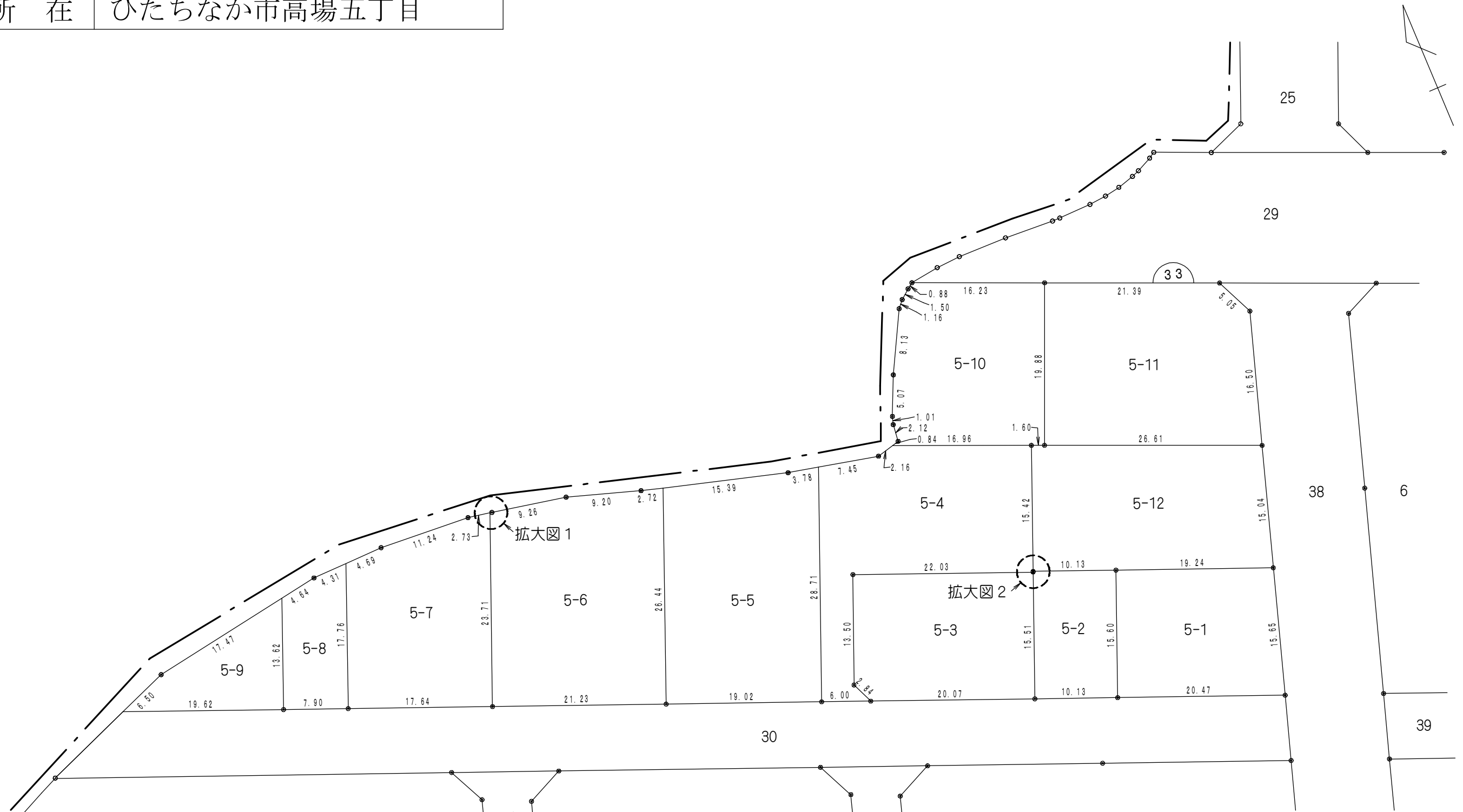

凡 例	
	街区番号
	地 番
	曲り点
	辺長(m)
	換地位置

換地 図

所在 ひたちなか市高場五丁目

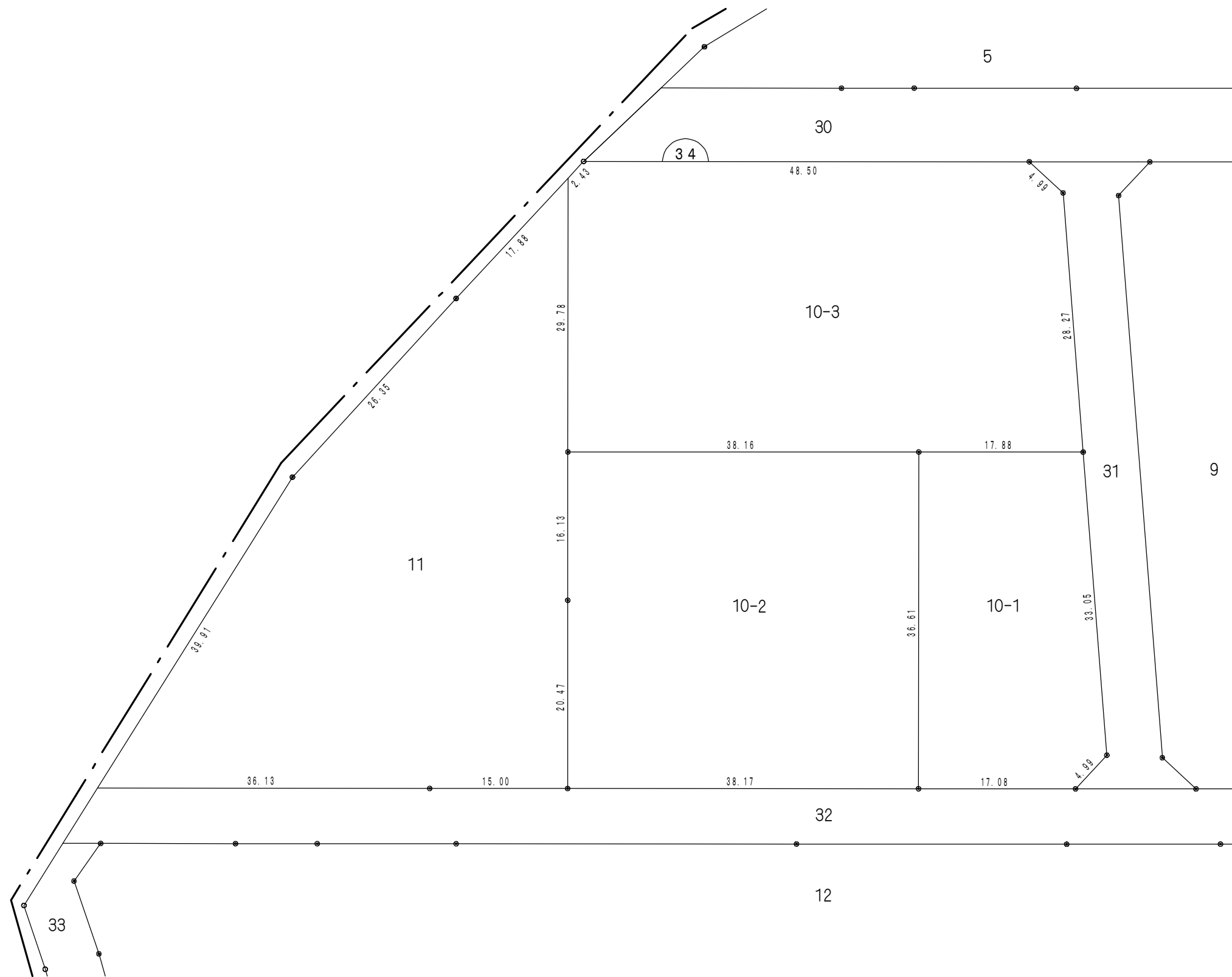

凡 例	
	街区番号
1	地 番
	曲り点
20.00	辺長(m)
	換地位置

換地 図

所在 | ひたちなか市高場五丁目

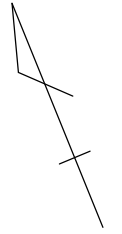
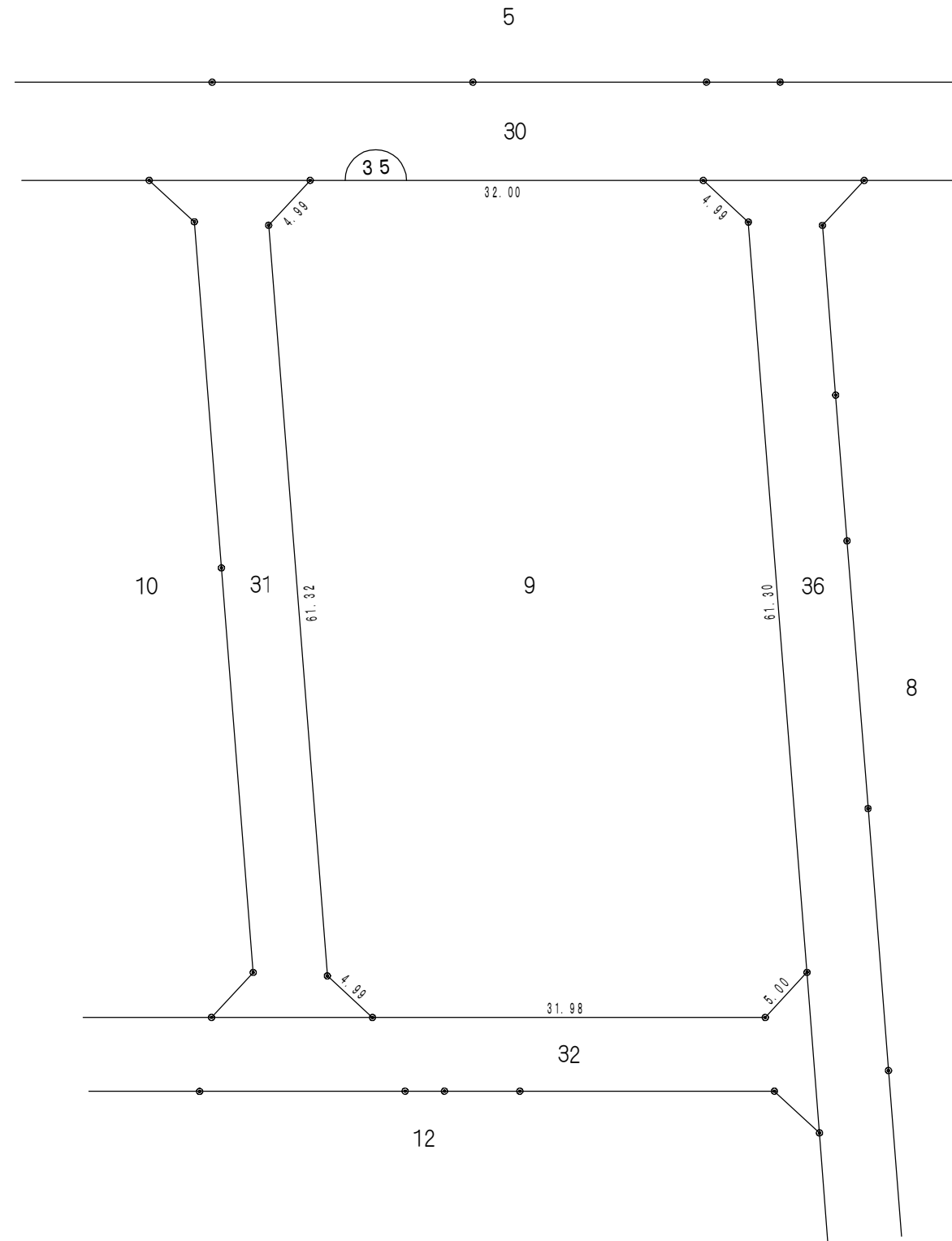

凡 例	
	街区番号
1	地 番
	曲り点
20.00	辺長(m)
	換地位置

換地 図

所在 ひたちなか市高場五丁目

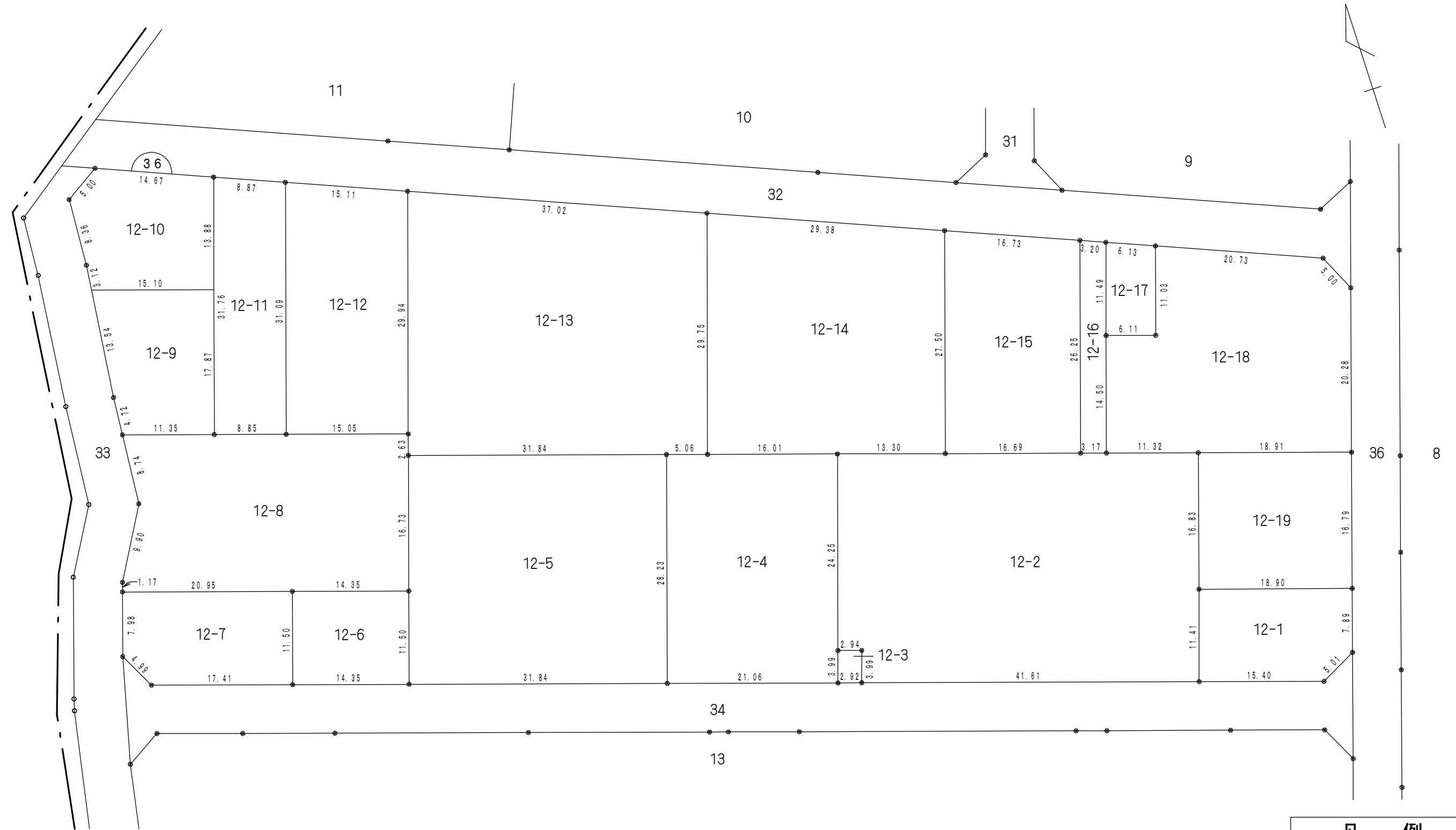

凡 例	
	街区番号
	地 番
	曲り点
	辺長(m)
	換地位置

換地 図

所在 ひたちなか市高場五丁目

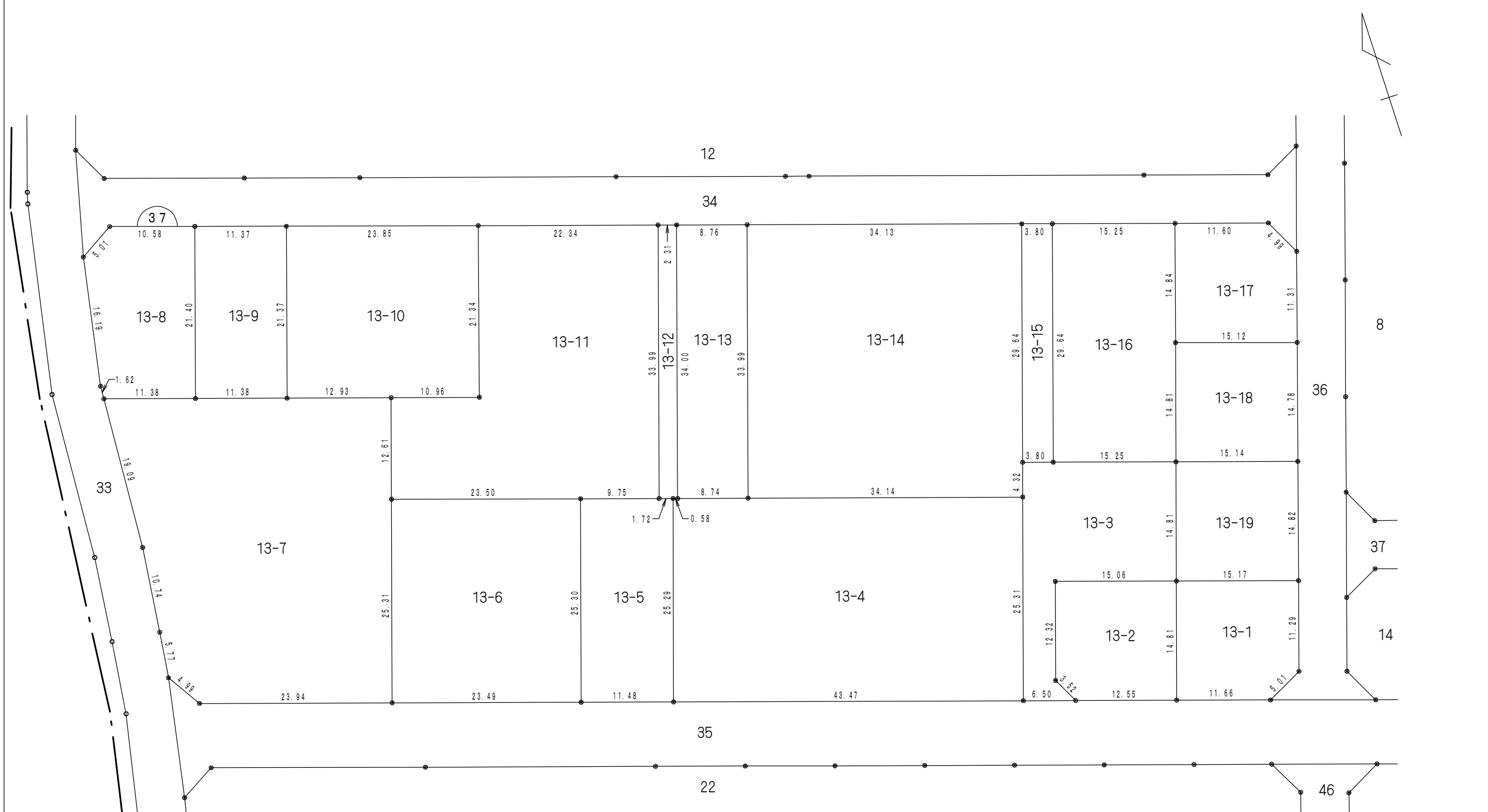

凡 例	
	街区番号
1	地 番
	曲り点
20.00	辺長(m)
	換地位置

換地 図

所在 ひたちなか市高場五丁目

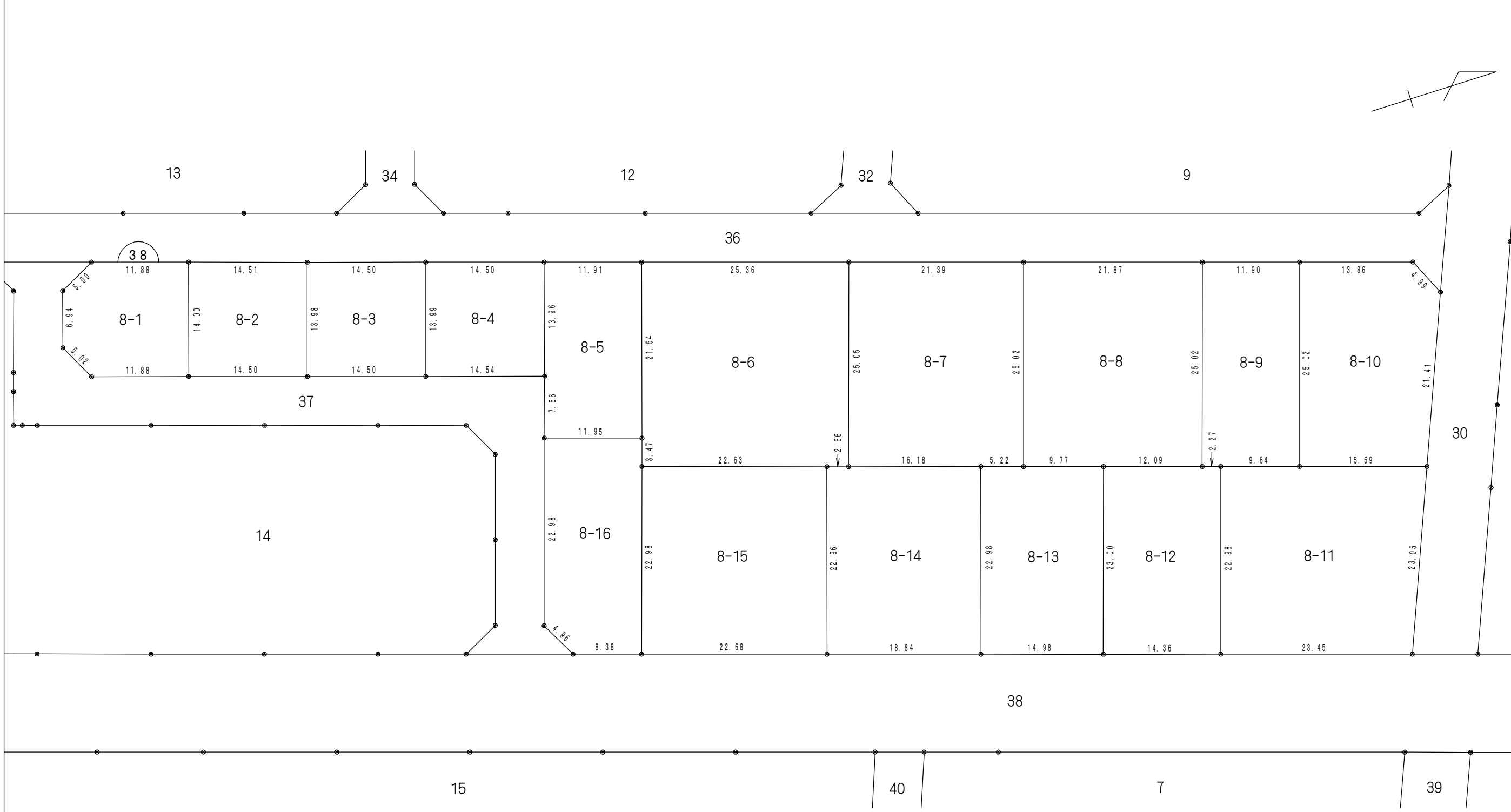

凡 例	
	街区番号
1	地 番
	曲り点
20.00	辺長(m)
	換地位置

換地 図

所在 ひたちなか市高場五丁目

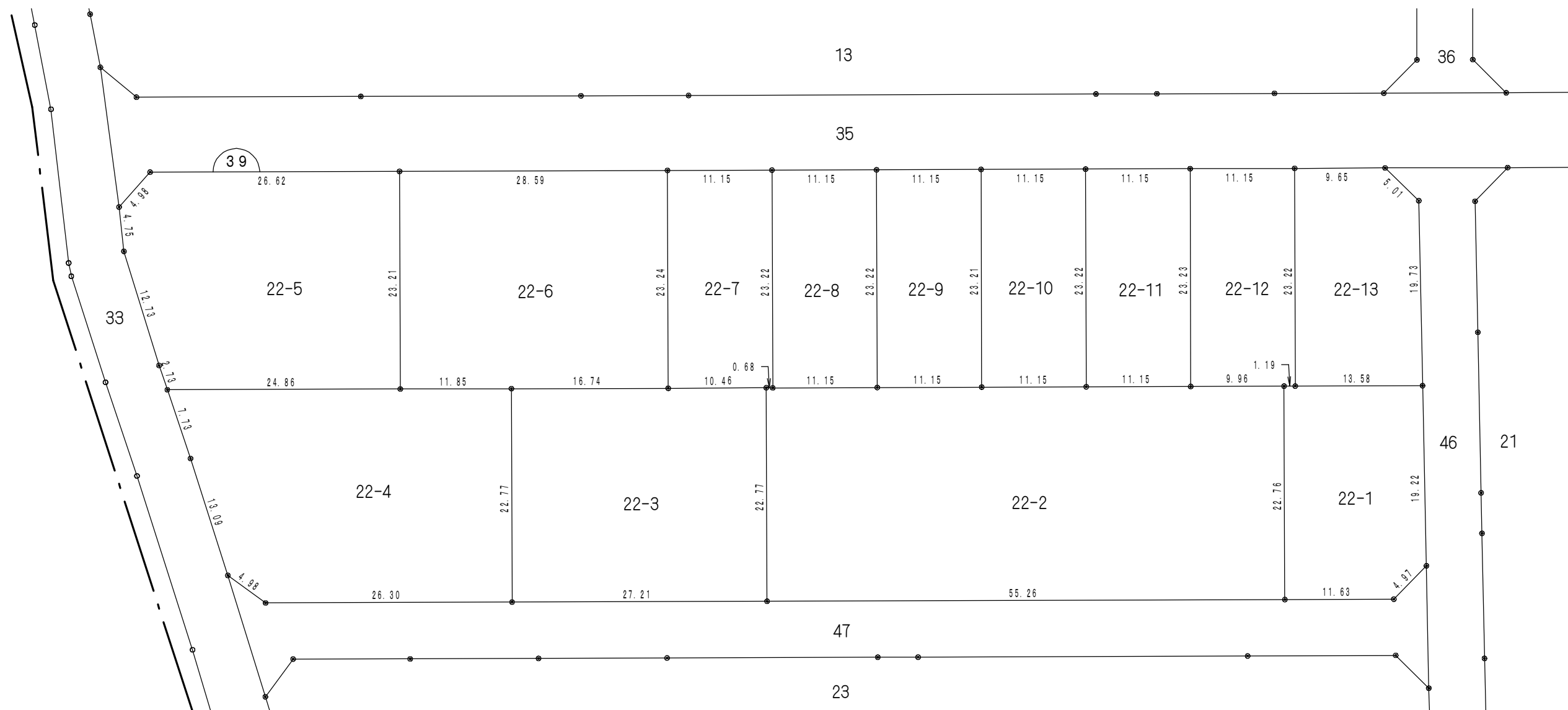

凡 例	
	街区番号
1	地 番
	曲り点
	辺長(m)
	換地位置

換 地 図

所 在 ひたちなか市高場五丁目

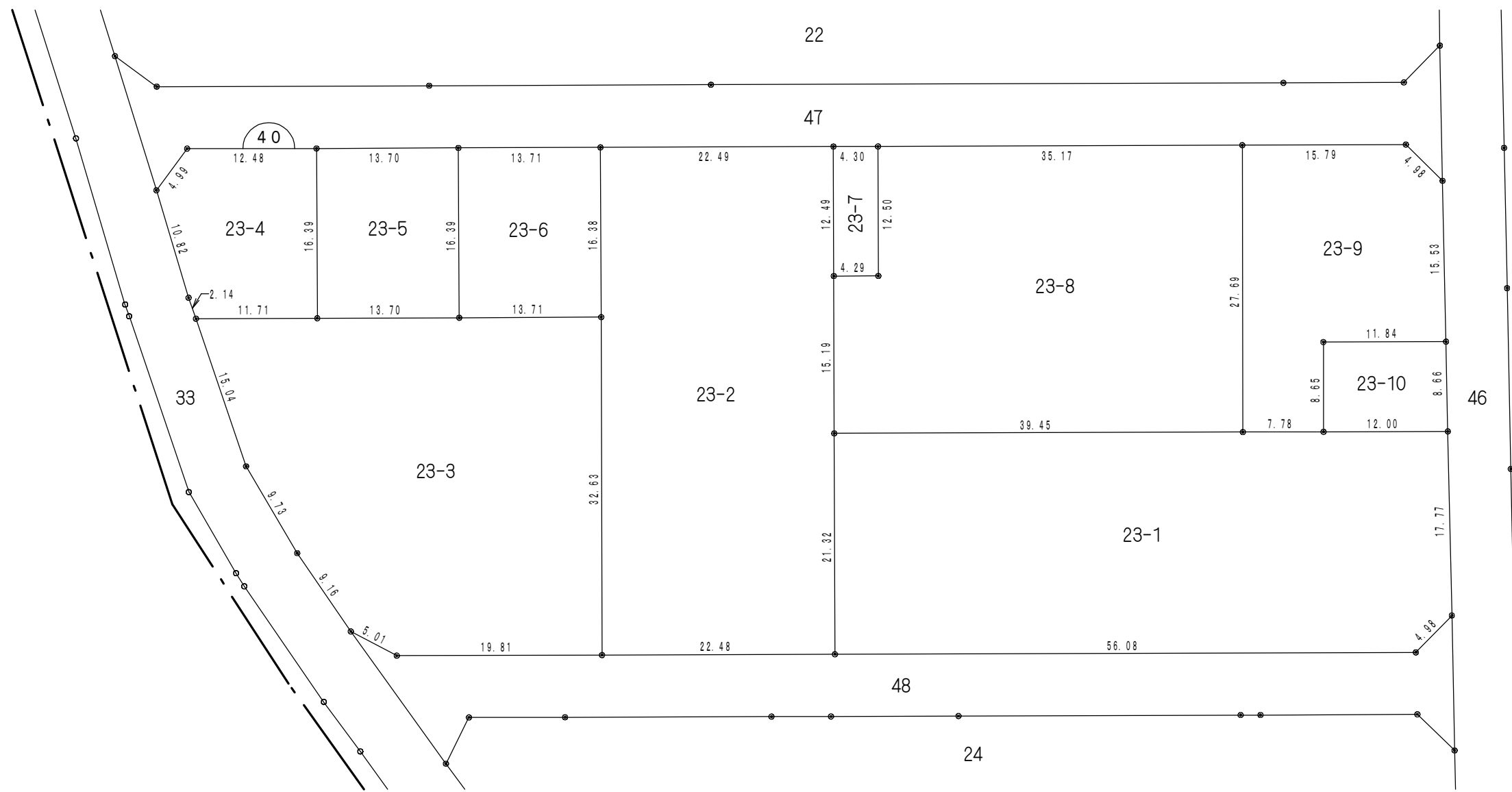
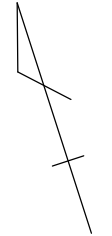

凡 例	
	街区番号
1	地 番
	曲り点
20.00	辺長(m)
	換地位置

換 地 図

所 在 ひたちなか市高場五丁目

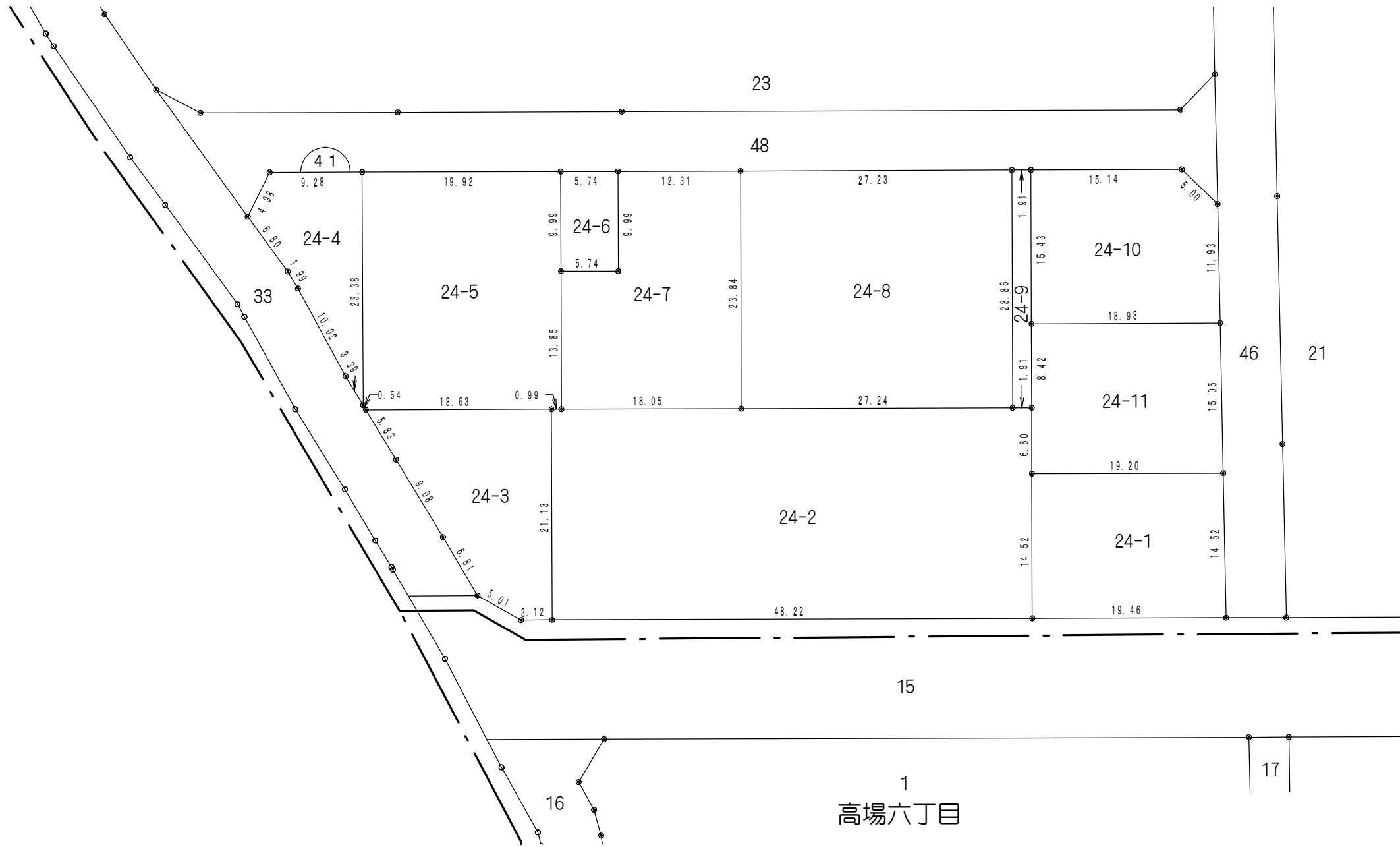
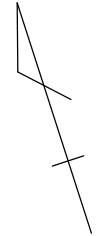

凡 例	
	街区番号
1	地 番
	曲り点
20.00	辺長(m)
	換地位置

換 地 図

所 在 ひたちなか市高場五丁目

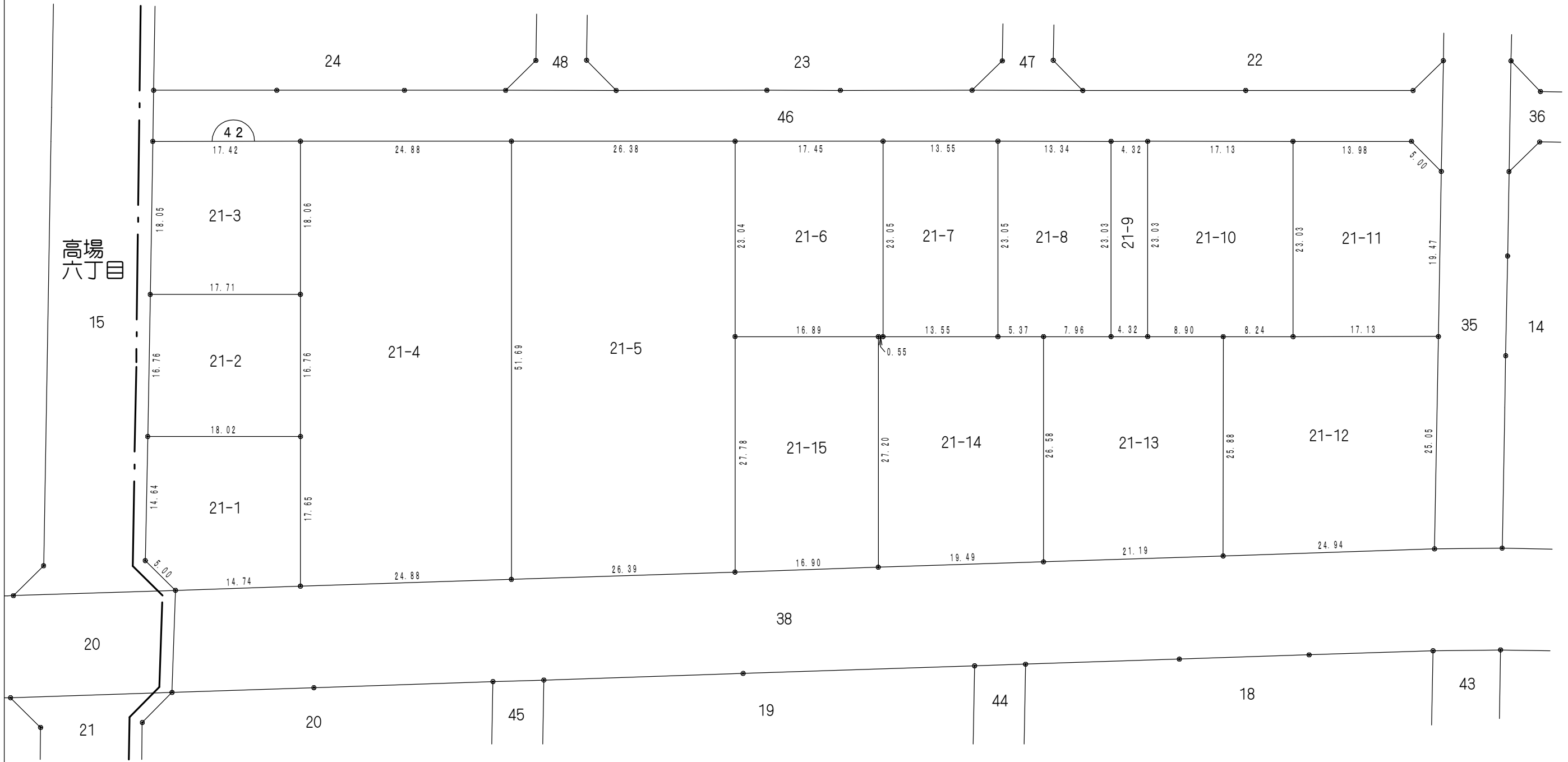

凡 例	
	街区番号
1	地 番
	曲り点
20.00	辺長(m)
	換地位置

換 地 図

所 在 ひたちなか市高場五丁目

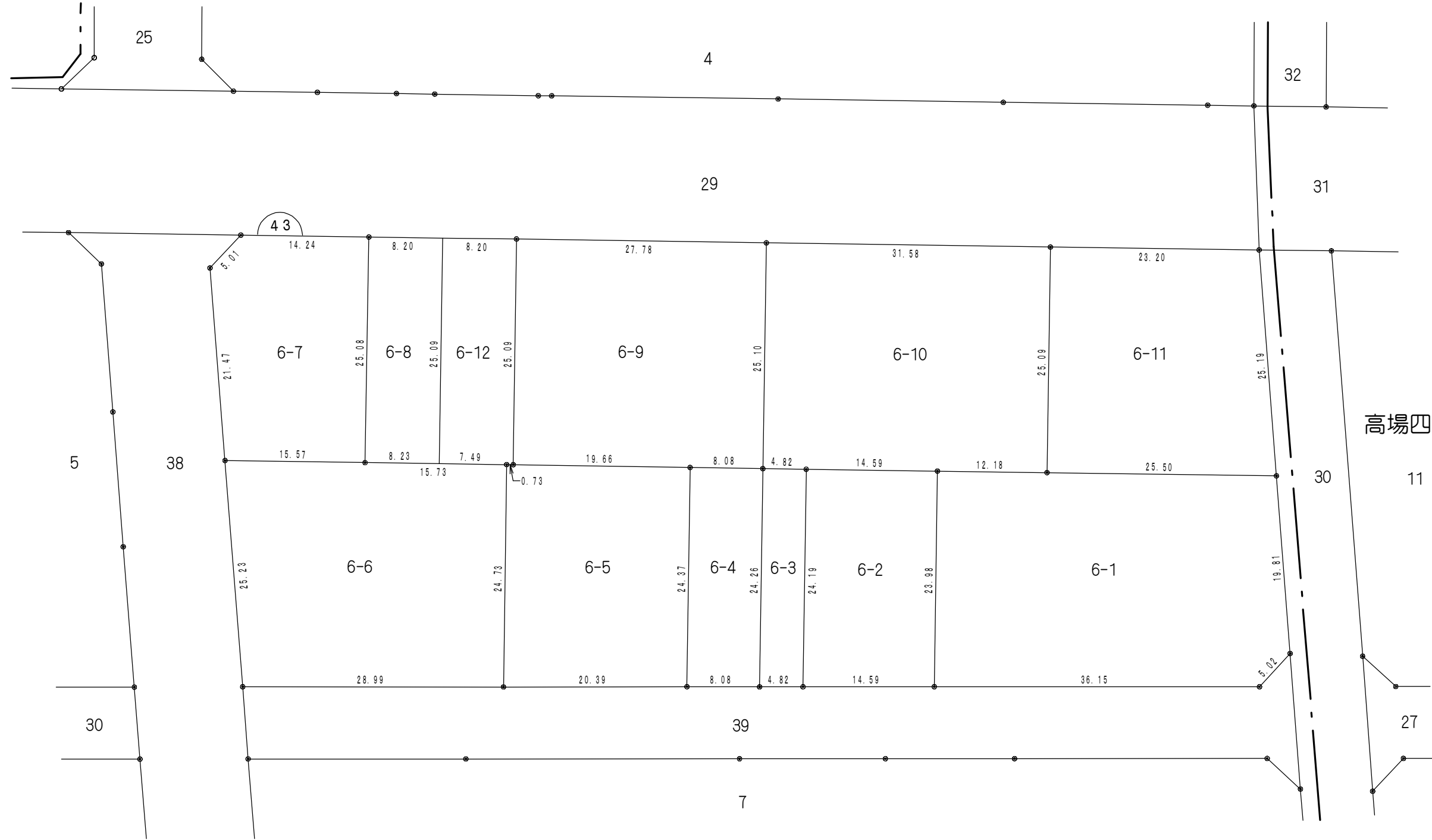

凡 例	
	街区番号
1	地 番
	曲り点
20.00	辺長(m)
	換地位置

換地 図

所在 ひたちなか市高場五丁目

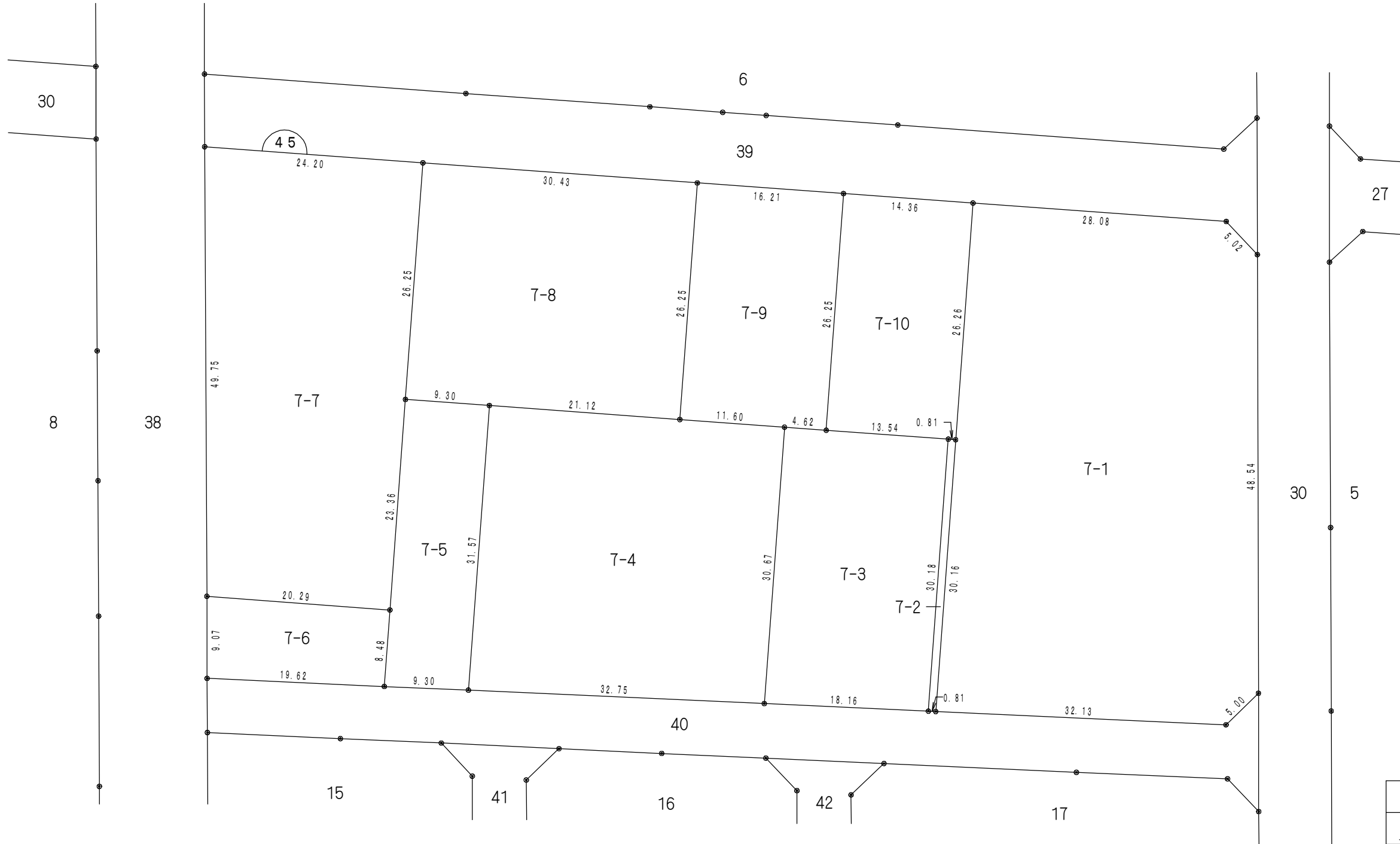

凡 例	
	街区番号
1	地 番
	曲り点
20.00	辺長(m)
	換地位置

縮尺 1 : 5 0 0

換地 図

所在 ひたちなか市高場五丁目

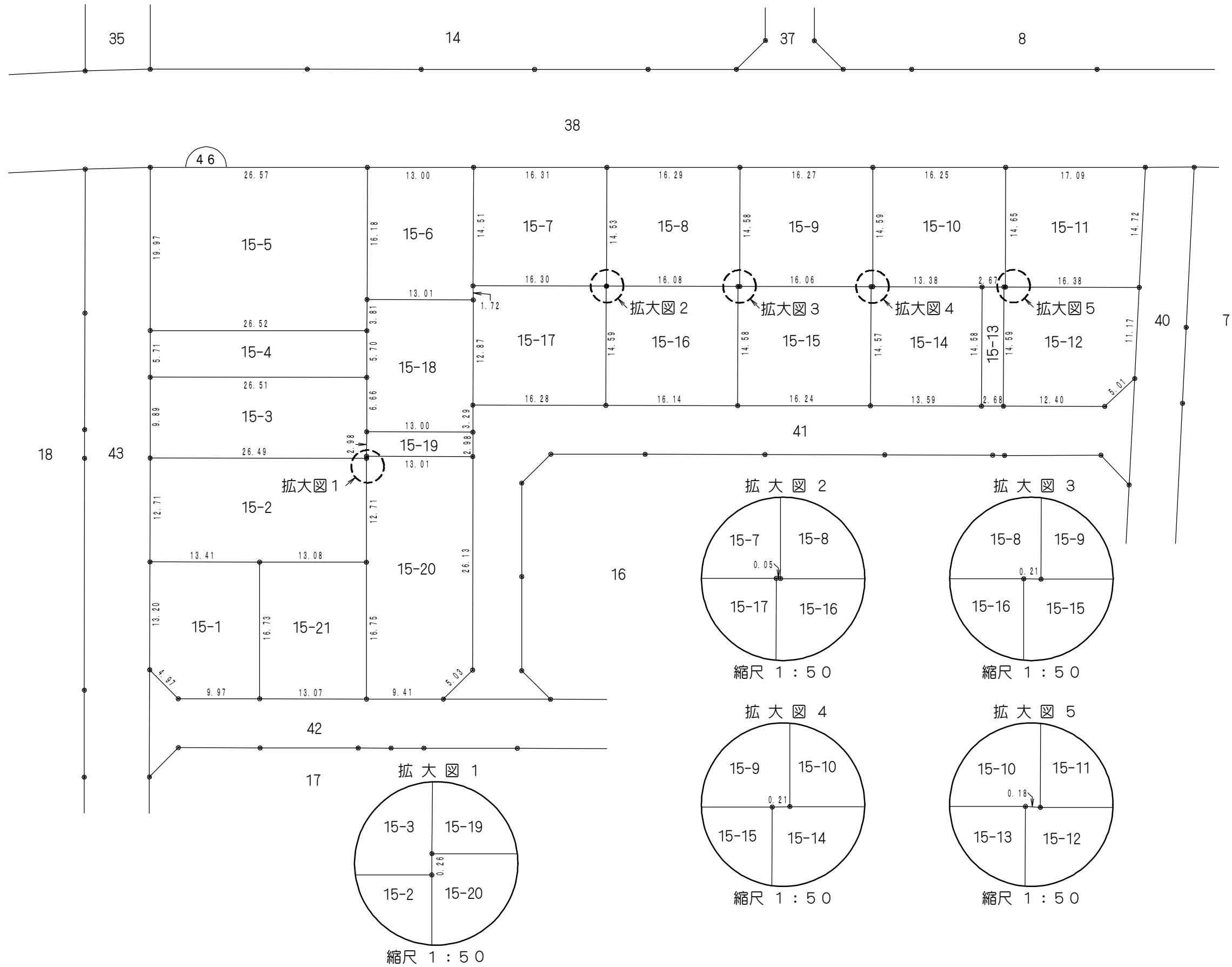

凡 例	
	街区番号
	地 番
	曲り点
	辺長(m)
	換地位置

縮尺 1 : 500

換地 図

所在 ひたちなか市高場五丁目

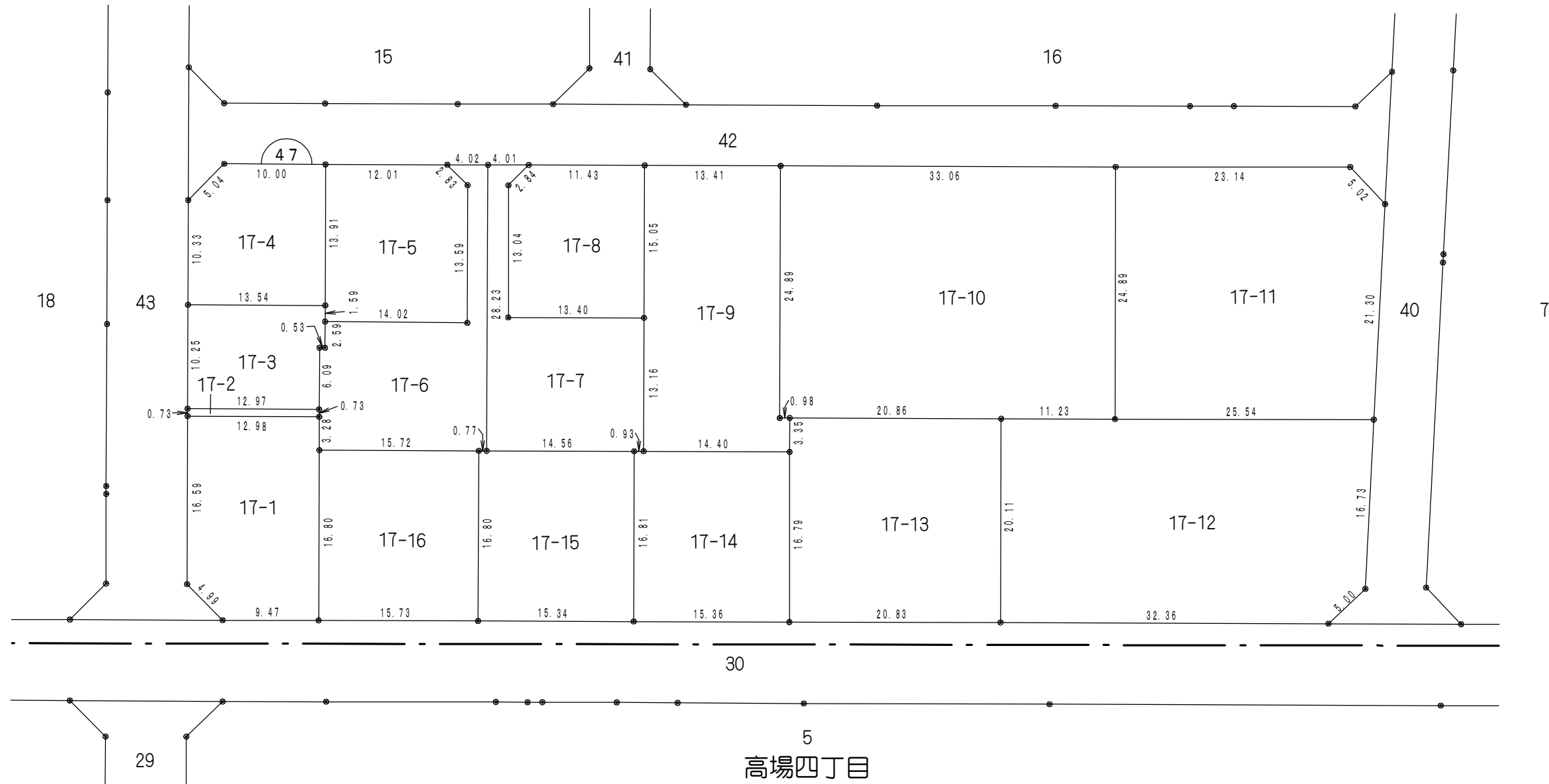

凡 例	
	街区番号
1	地 番
	曲り点
20.00	辺長(m)
	換地位置

縮尺 1 : 500

換 地 図

所 在 ひたちなか市高場五丁目

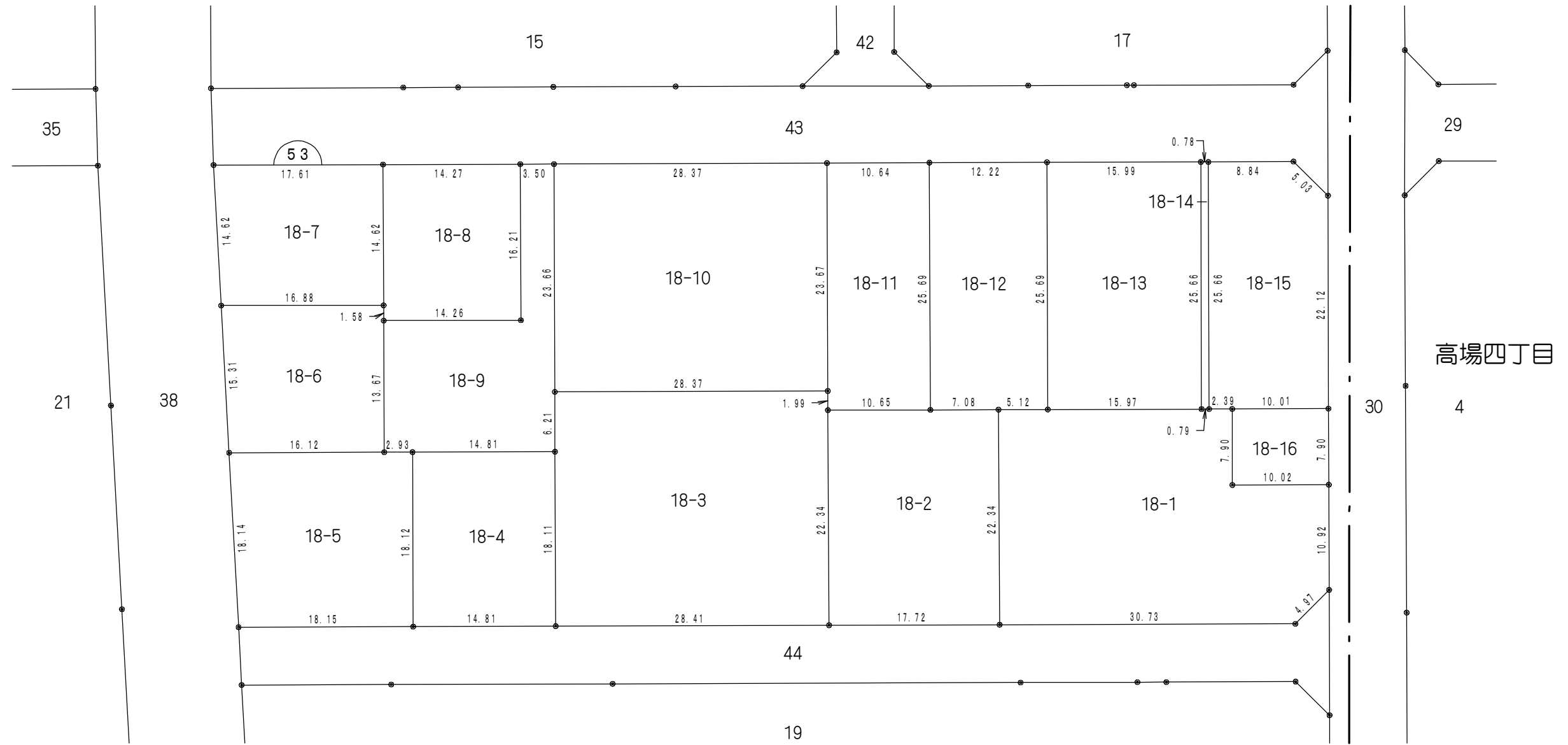

高場四丁目

凡 例	
	街区番号
1	地 番
	曲り点
20.00	辺長(m)
	換地位置

換地 図

所在 ひたちなか市高場五丁目

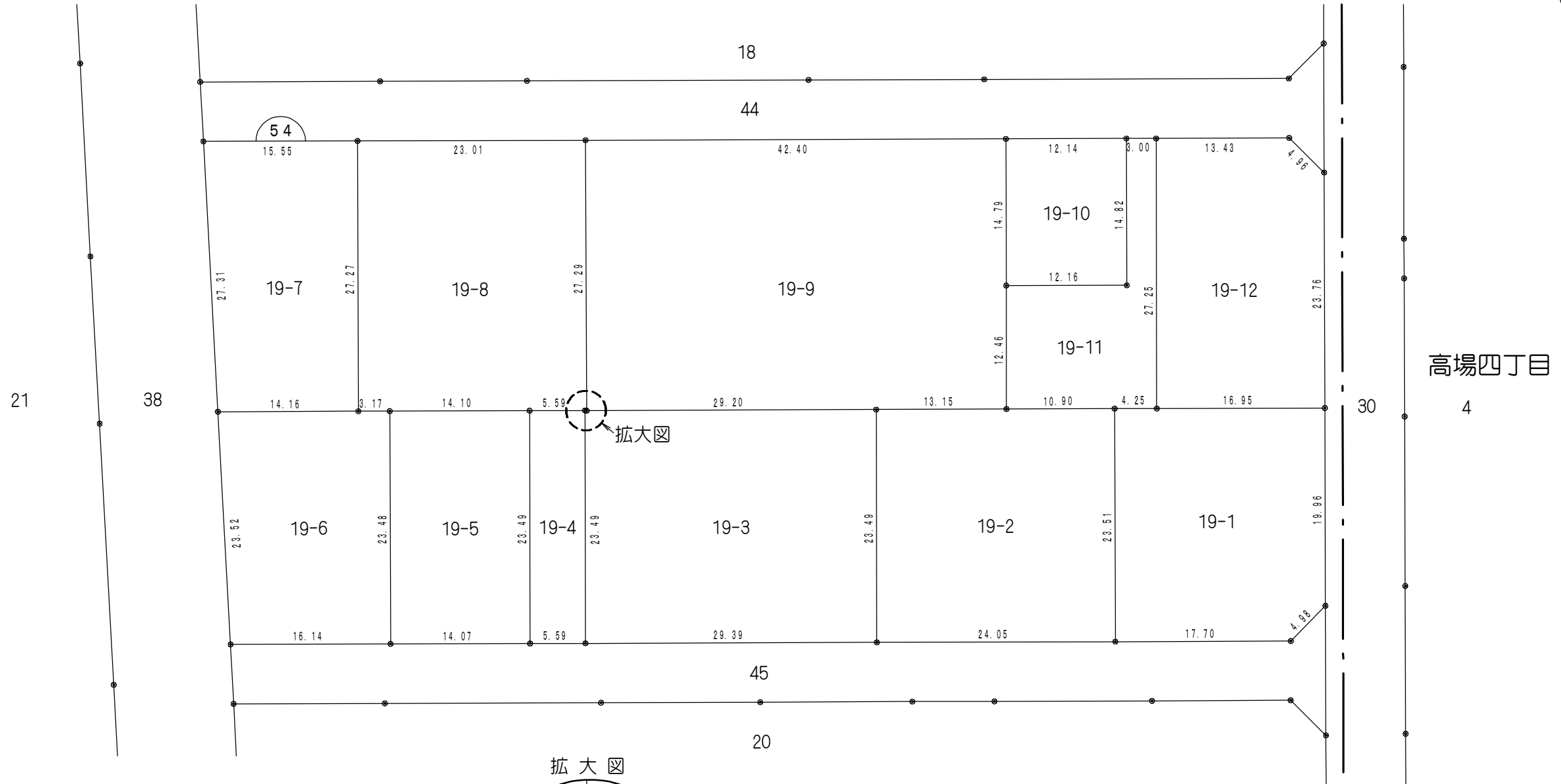

高場四丁目
4

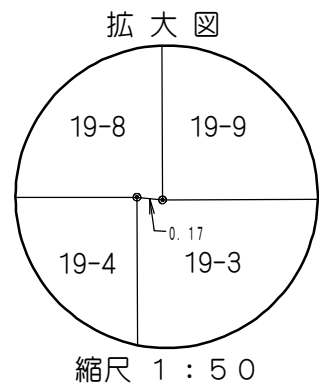

凡 例	
	街区番号
	地 番
	曲り点
	辺長(m)
	換地位置

換地 図

所 在 ひたちなか市高場五丁目

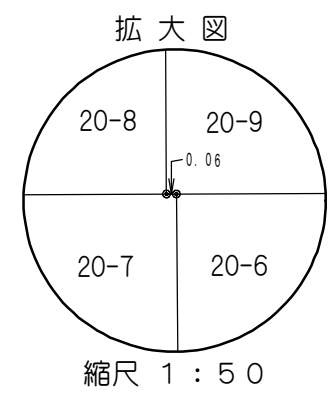
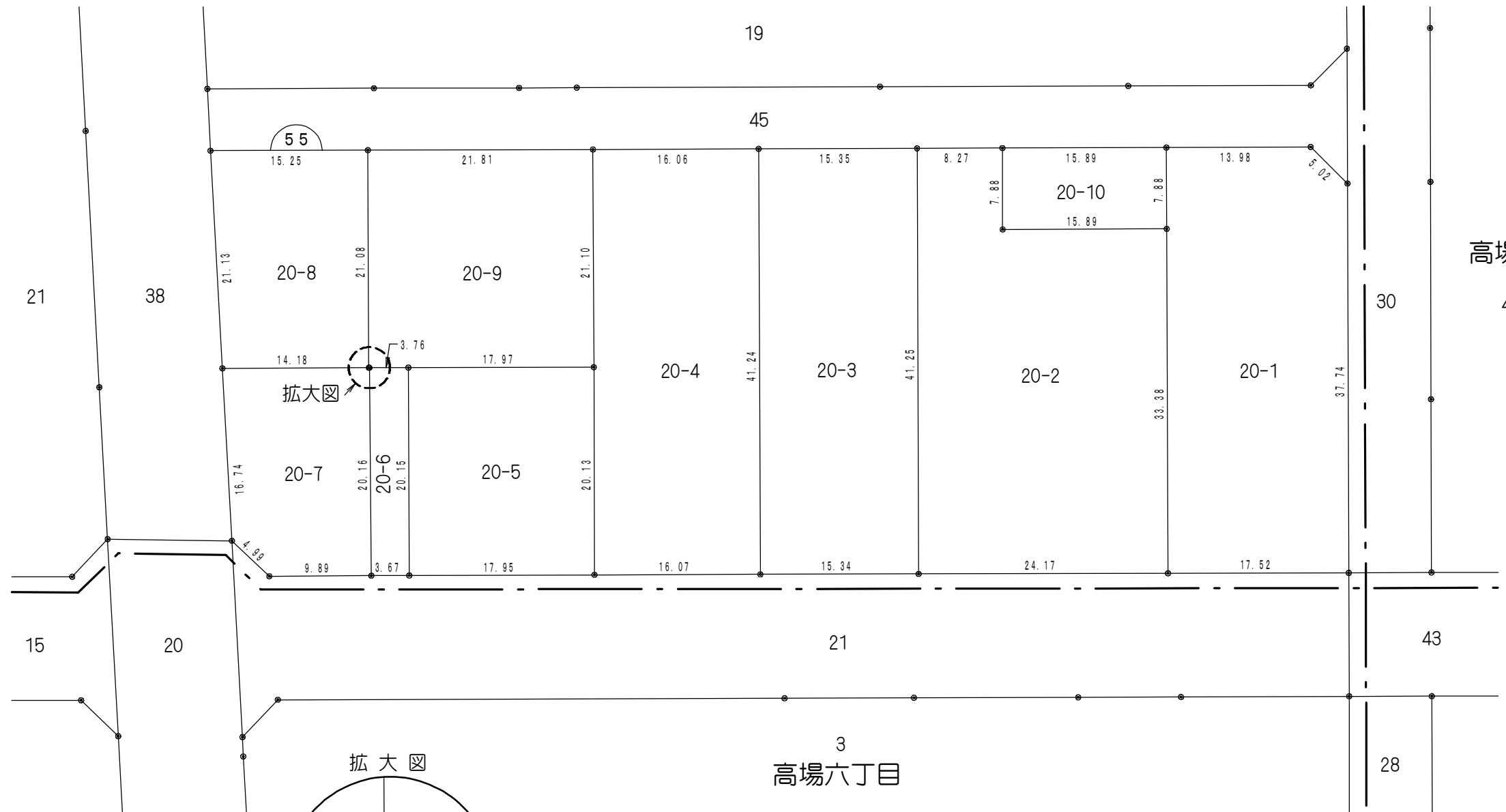
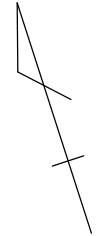

凡 例	
	街区番号
1	地 番
	曲り点
20.00	辺長(m)
	換地位置

換 地 図

所 在 ひたちなか市高場五丁目

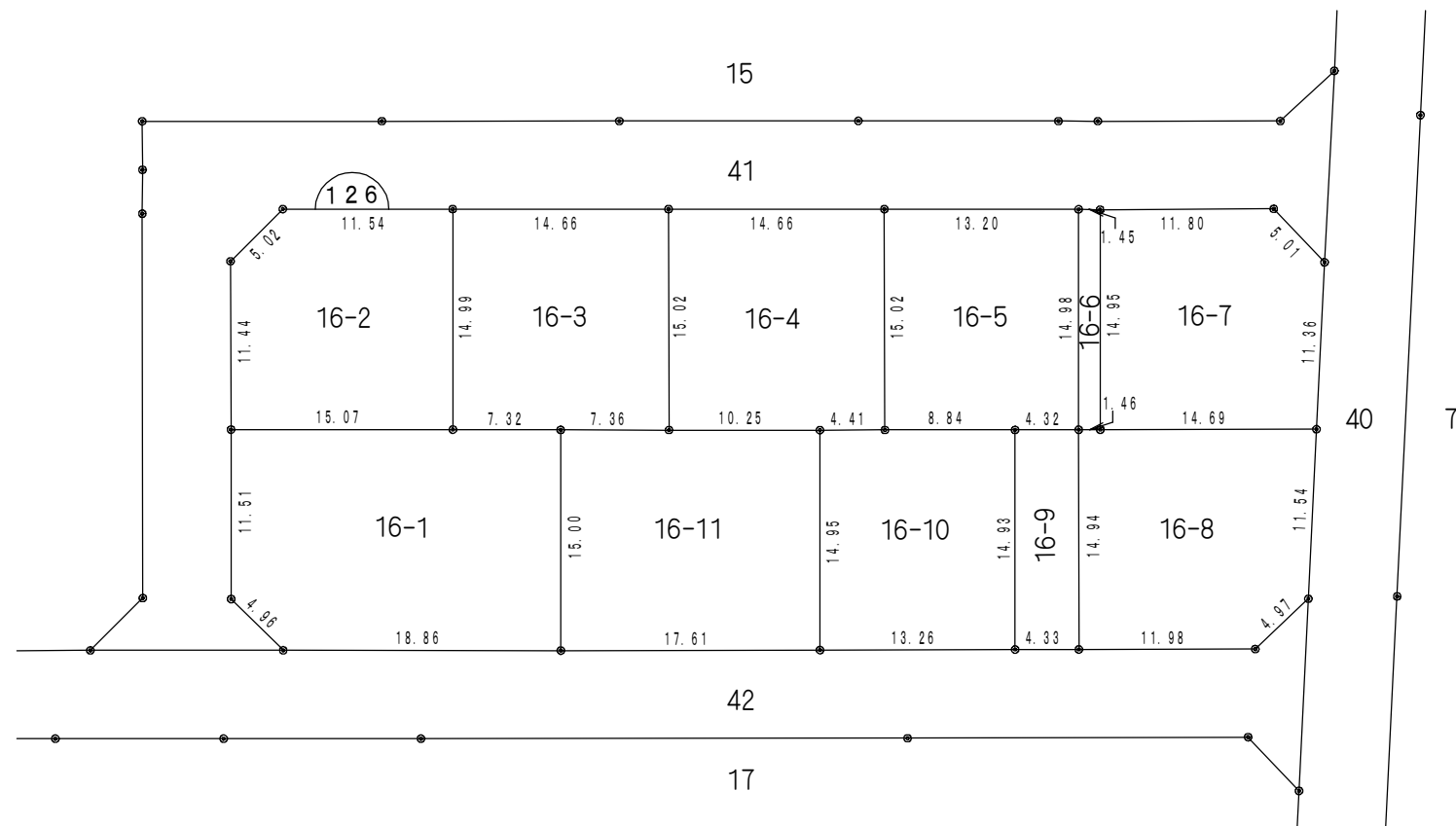

凡 例	
	街区番号
1	地 番
	曲り点
20.00	辺長(m)
	換地位置

