

# 換地 図

所在 ひたちなか市高場二丁目

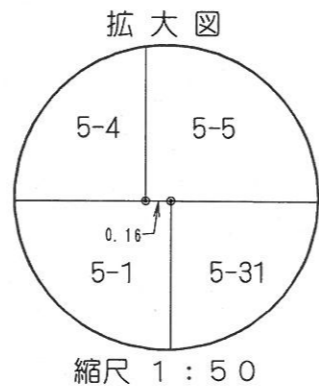
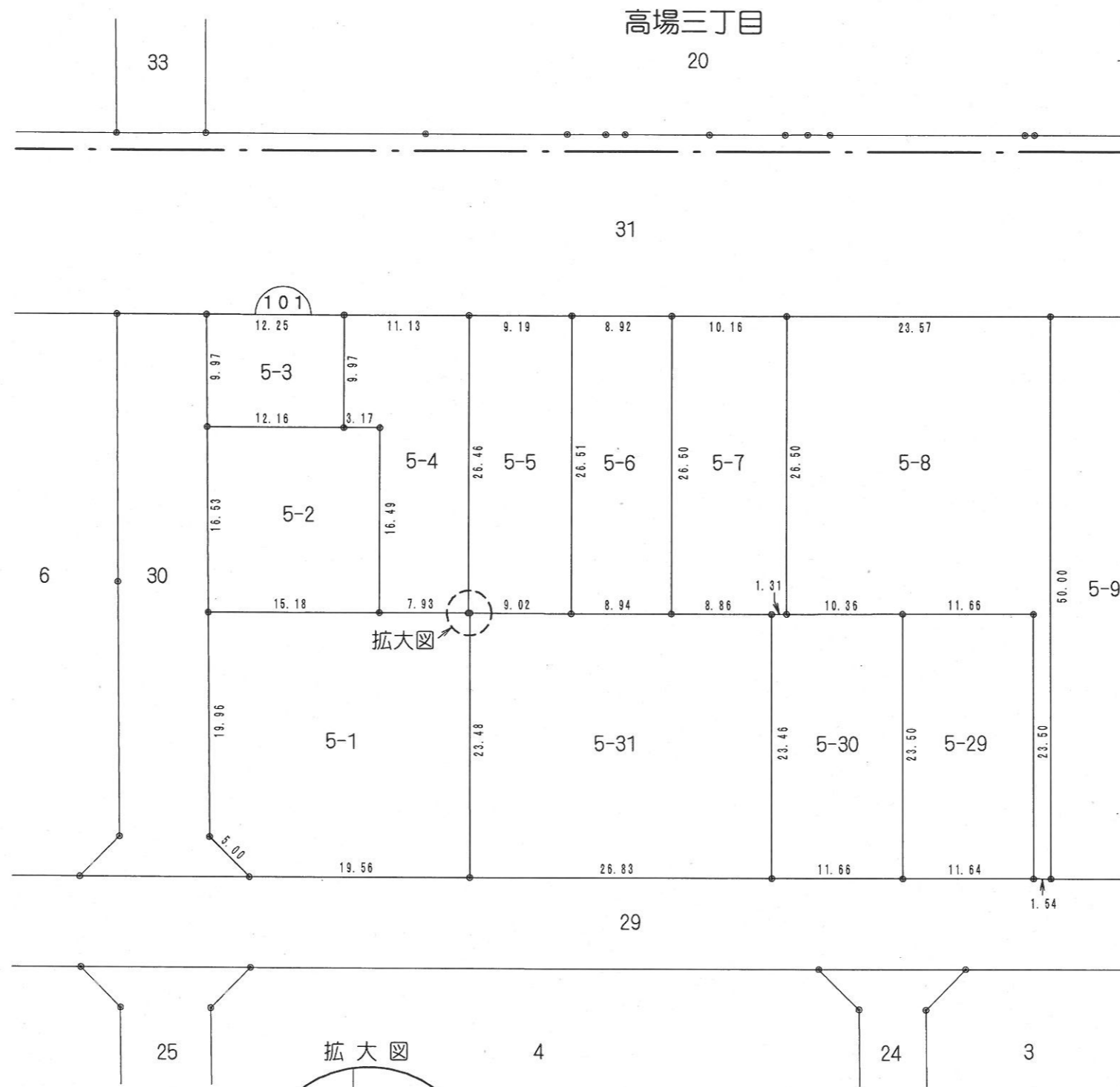

凡 例	
	街区番号
1	地 番
	曲り点
20.00	辺長(m)
	換地位置

# 換地 図

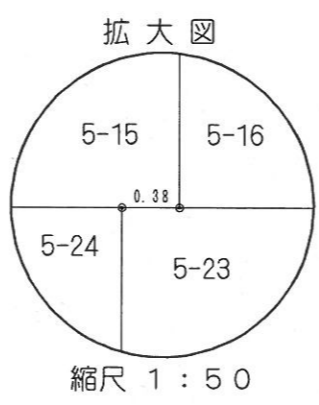
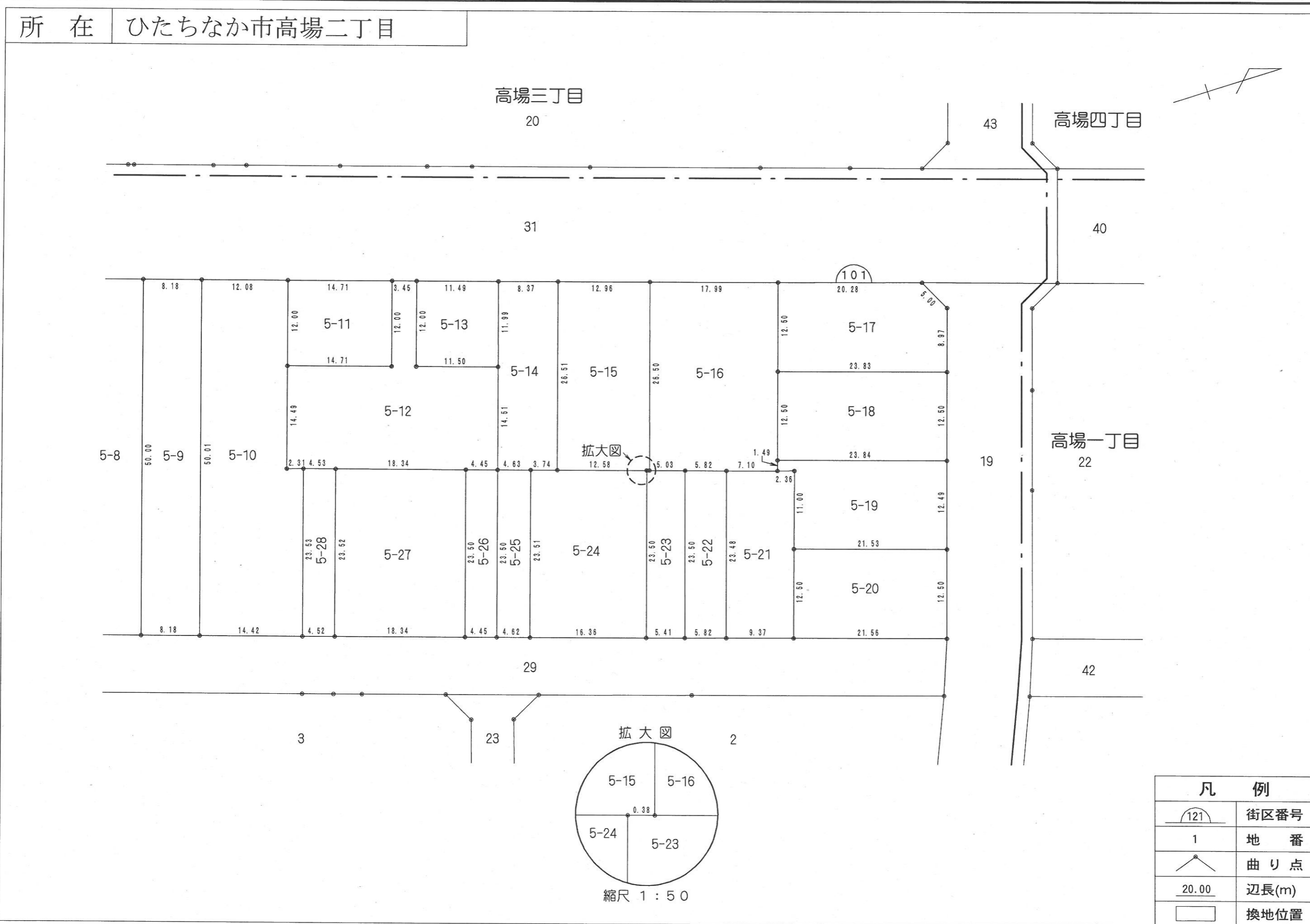

凡 例	
	街区番号
1	地 番
	曲り点
20.00	辺長(m)
	換地位置

# 換地 図

所在 ひたちなか市高場二丁目

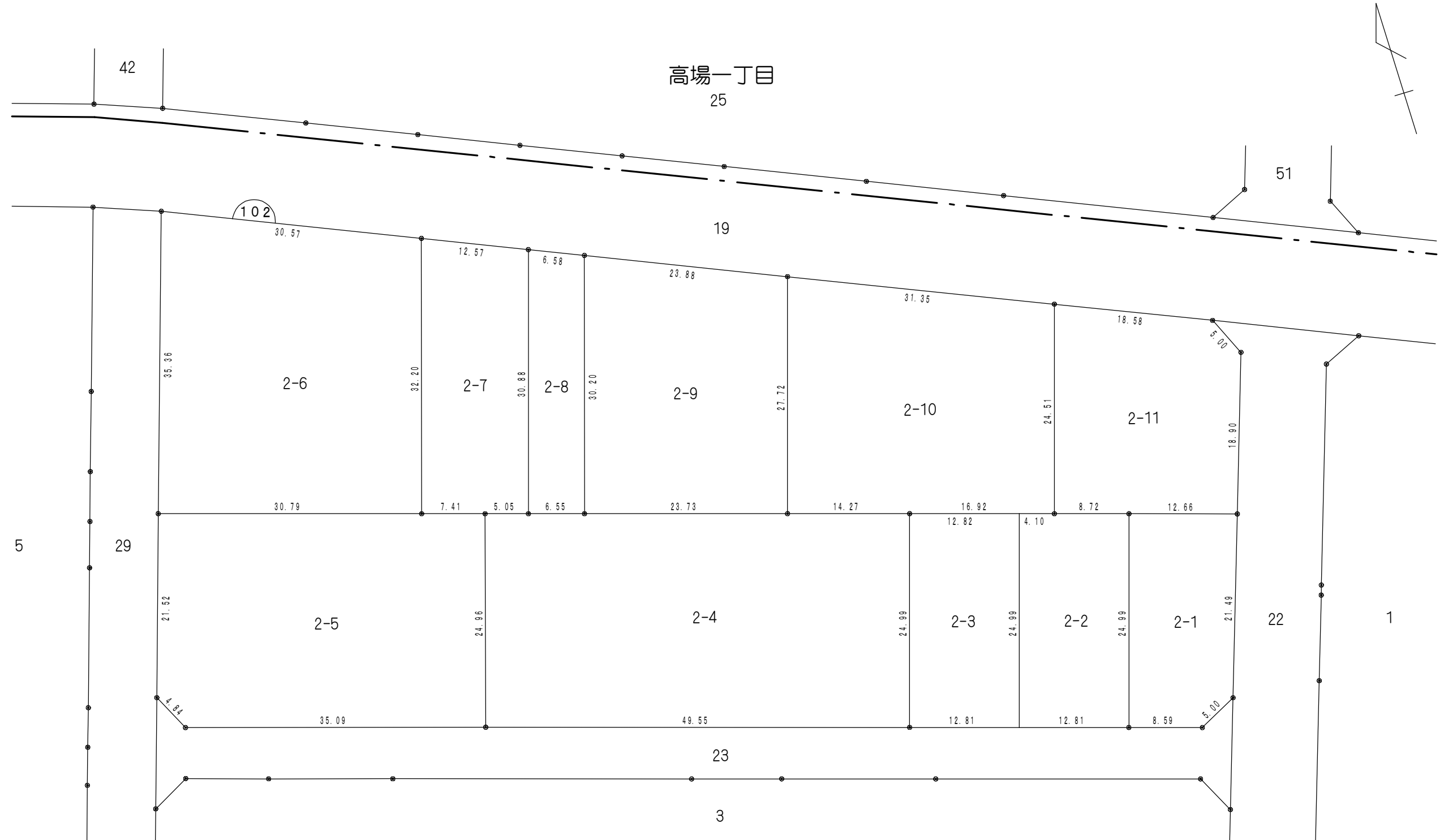

凡 例	
	街区番号
1	地 番
	曲り点
20.00	辺長(m)
	換地位置

# 換地 図

所在 ひたちなか市高場二丁目

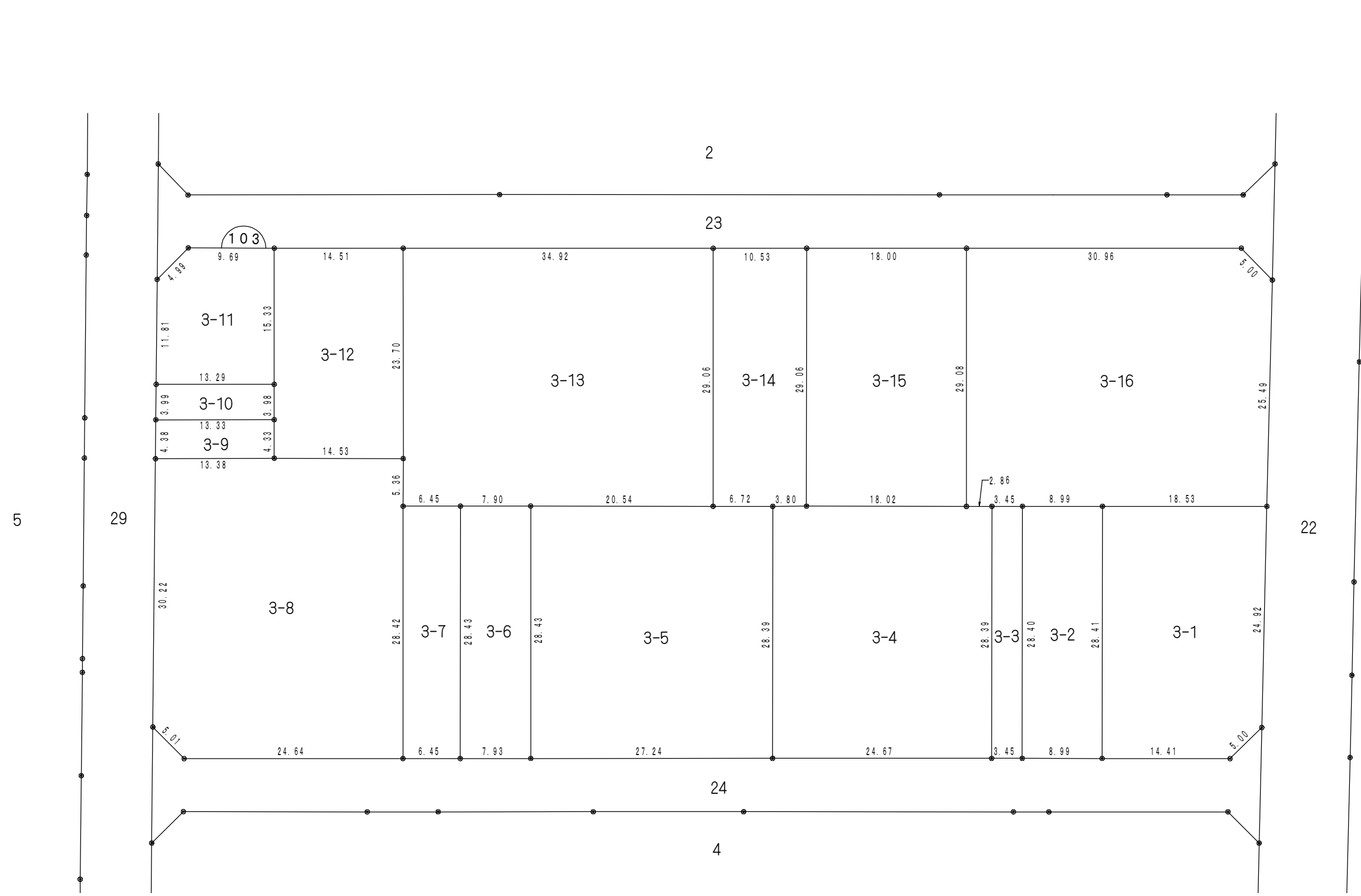

凡 例	
	街区番号
1	地 番
	曲り点
20.00	辺長(m)
	換地位置

# 換 地 図

所 在 ひたちなか市高場二丁目

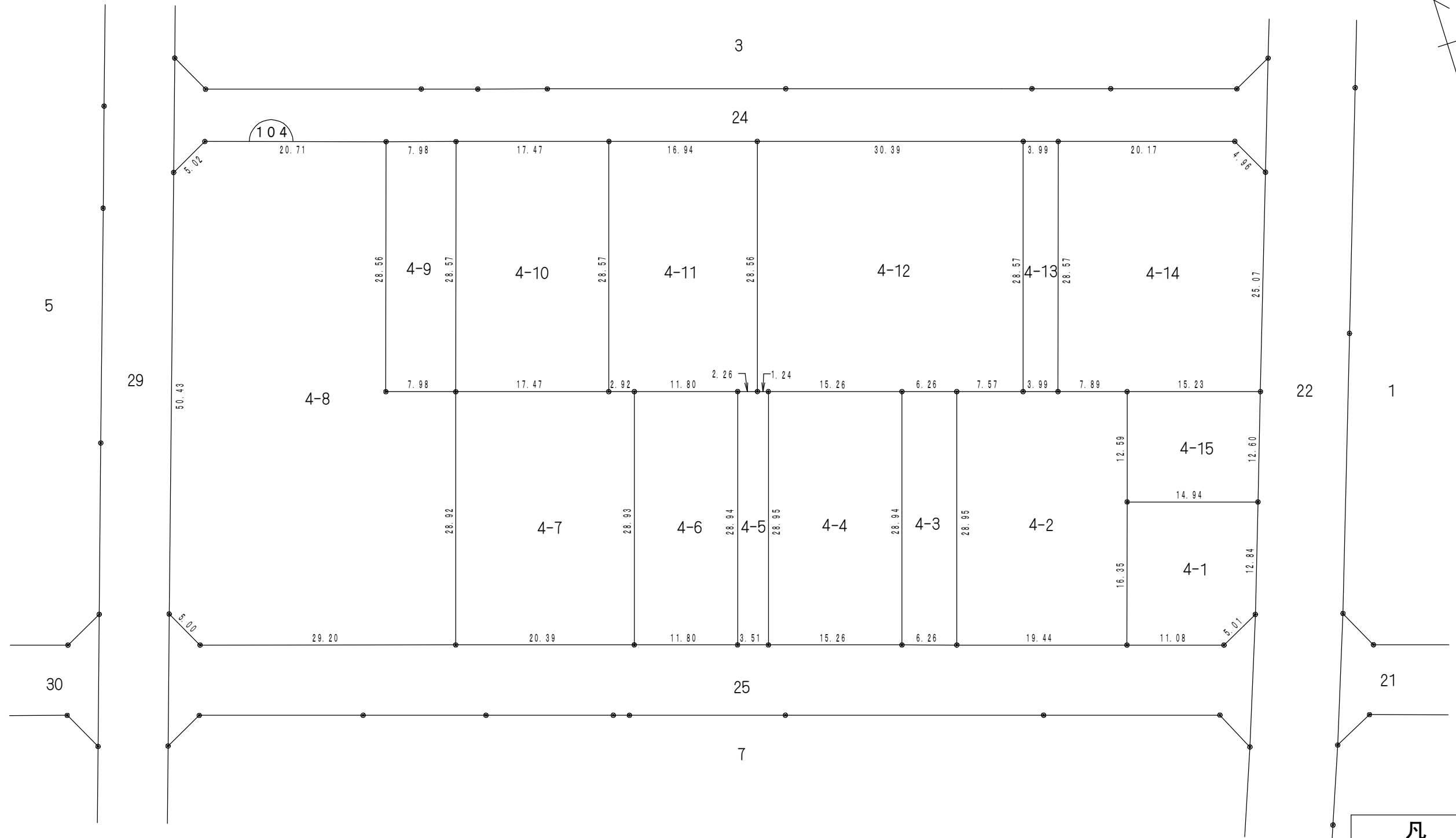

凡 例	
	街区番号
1	地 番
	曲り点
20.00	辺長(m)
	換地位置

# 換地 図

所 在 ひたちなか市高場二丁目

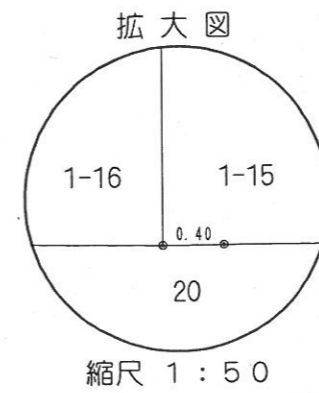
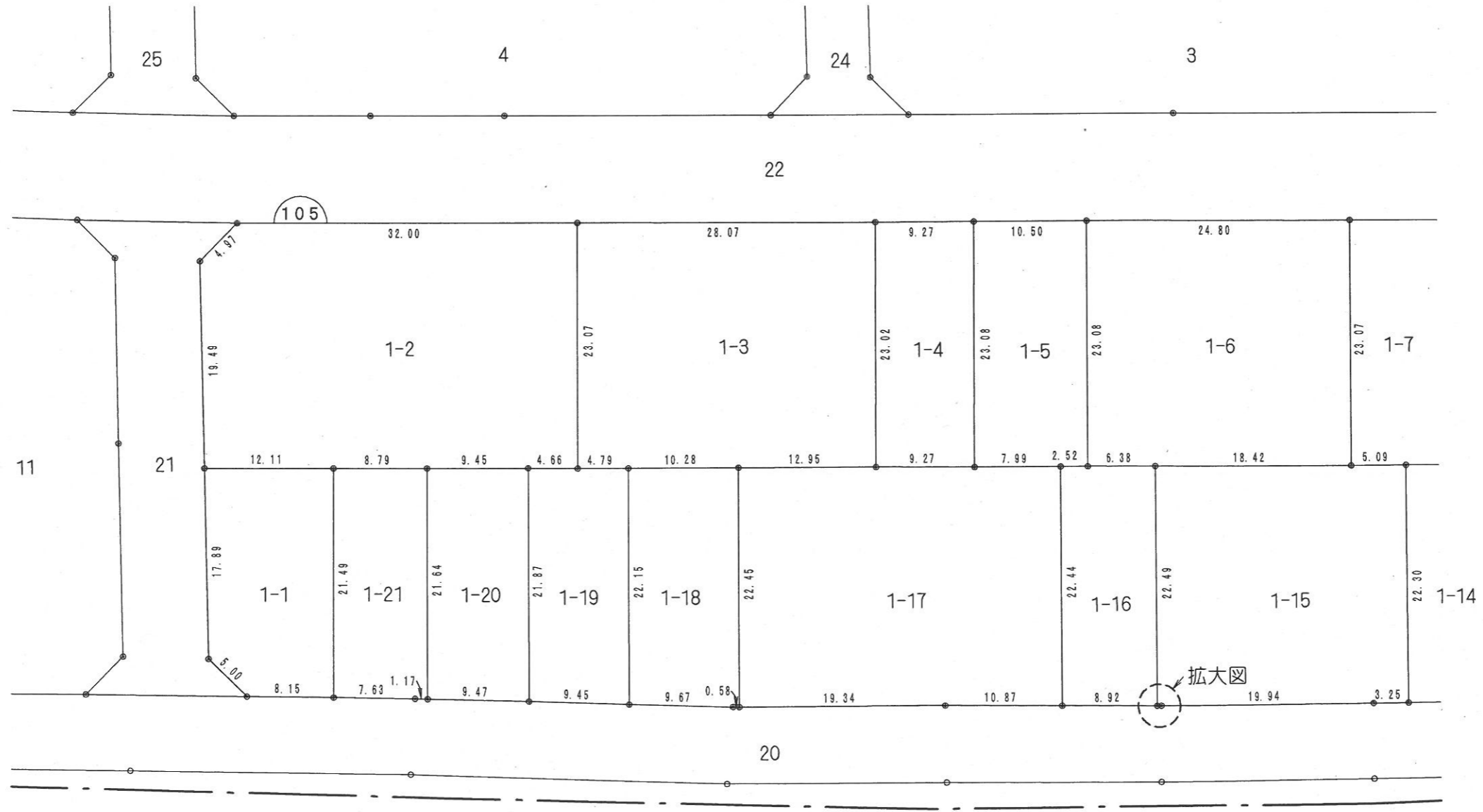

凡 例	
	街区番号
1	地 番
	曲り点
20.00	辺長(m)
	換地位置

# 換 地 図

所 在 ひたちなか市高場二丁目

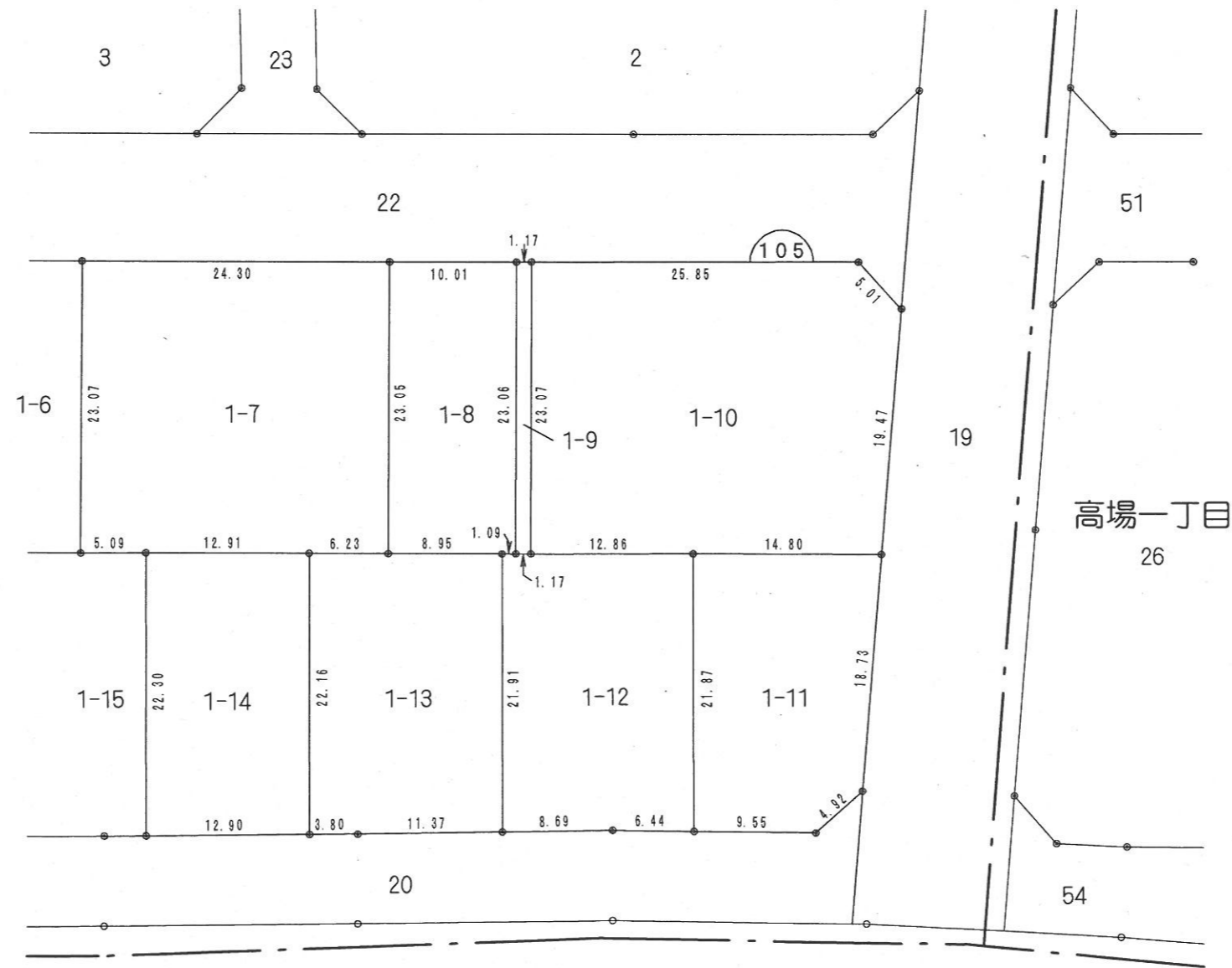

凡 例	
	街区番号
1	地 番
	曲り点
20.00	辺長(m)
	換地位置

縮尺 1 : 5 0 0







# 換地 図

所在 ひたちなか市高場二丁目

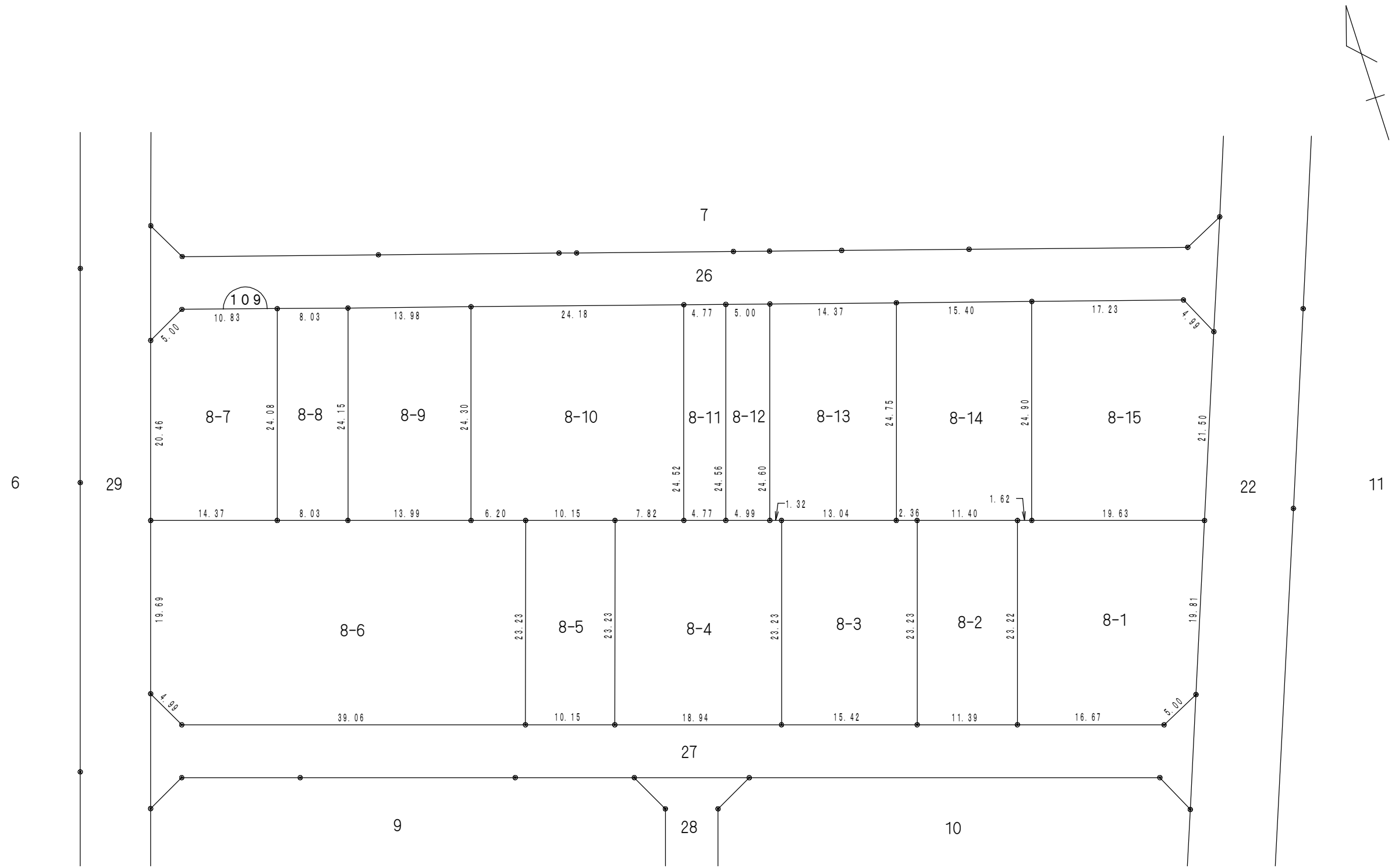

凡 例	
	街区番号
1	地 番
	曲り点
20.00	辺長(m)
	換地位置

# 換地 図

所在 ひたちなか市高場二丁目

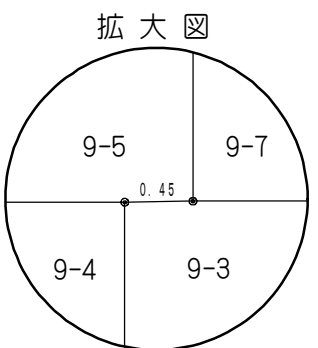
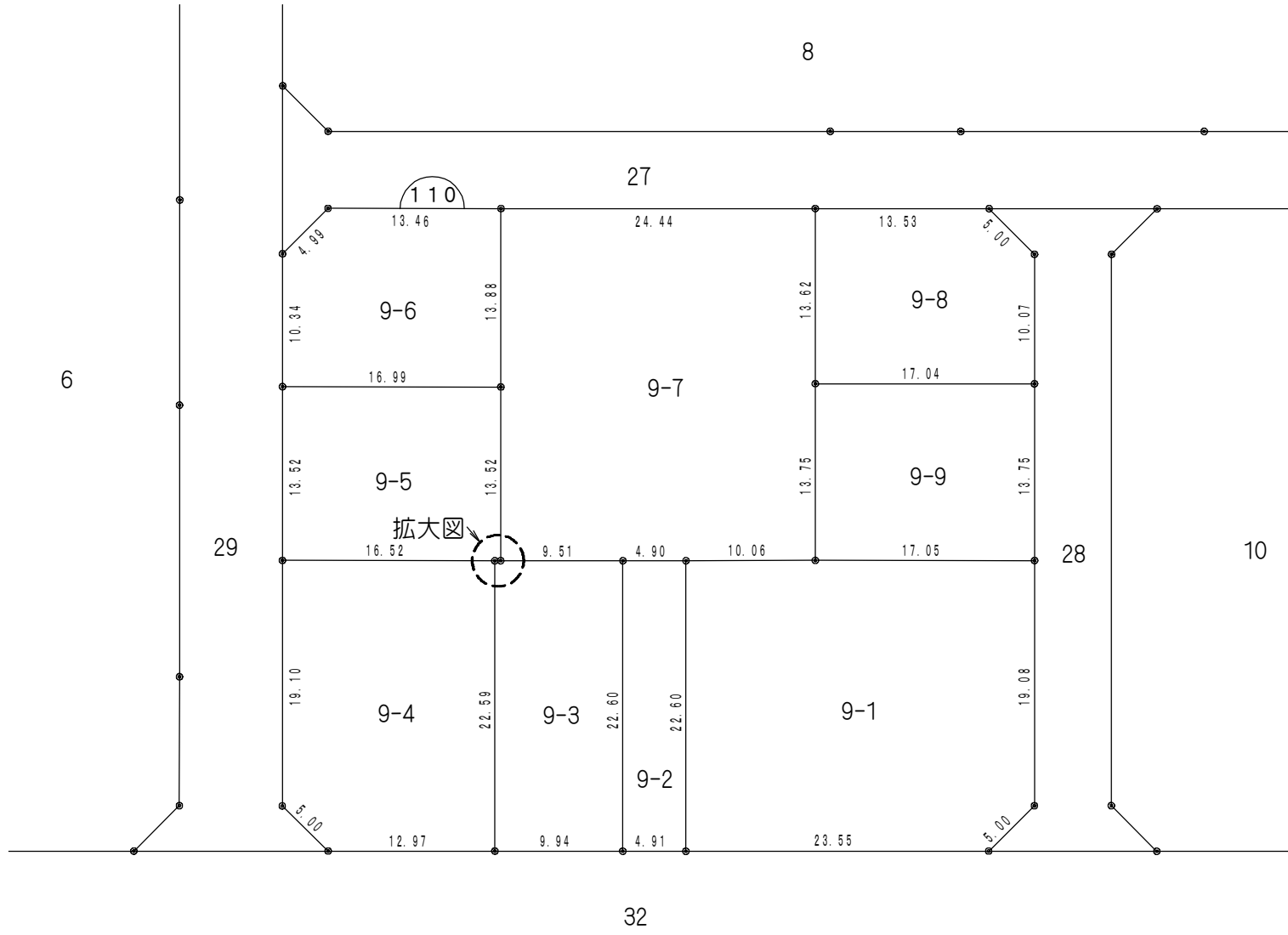

凡 例	
	街区番号
1	地 番
	曲り点
20.00	辺長(m)
	換地位置

# 換 地 図

所 在 ひたちなか市高場二丁目

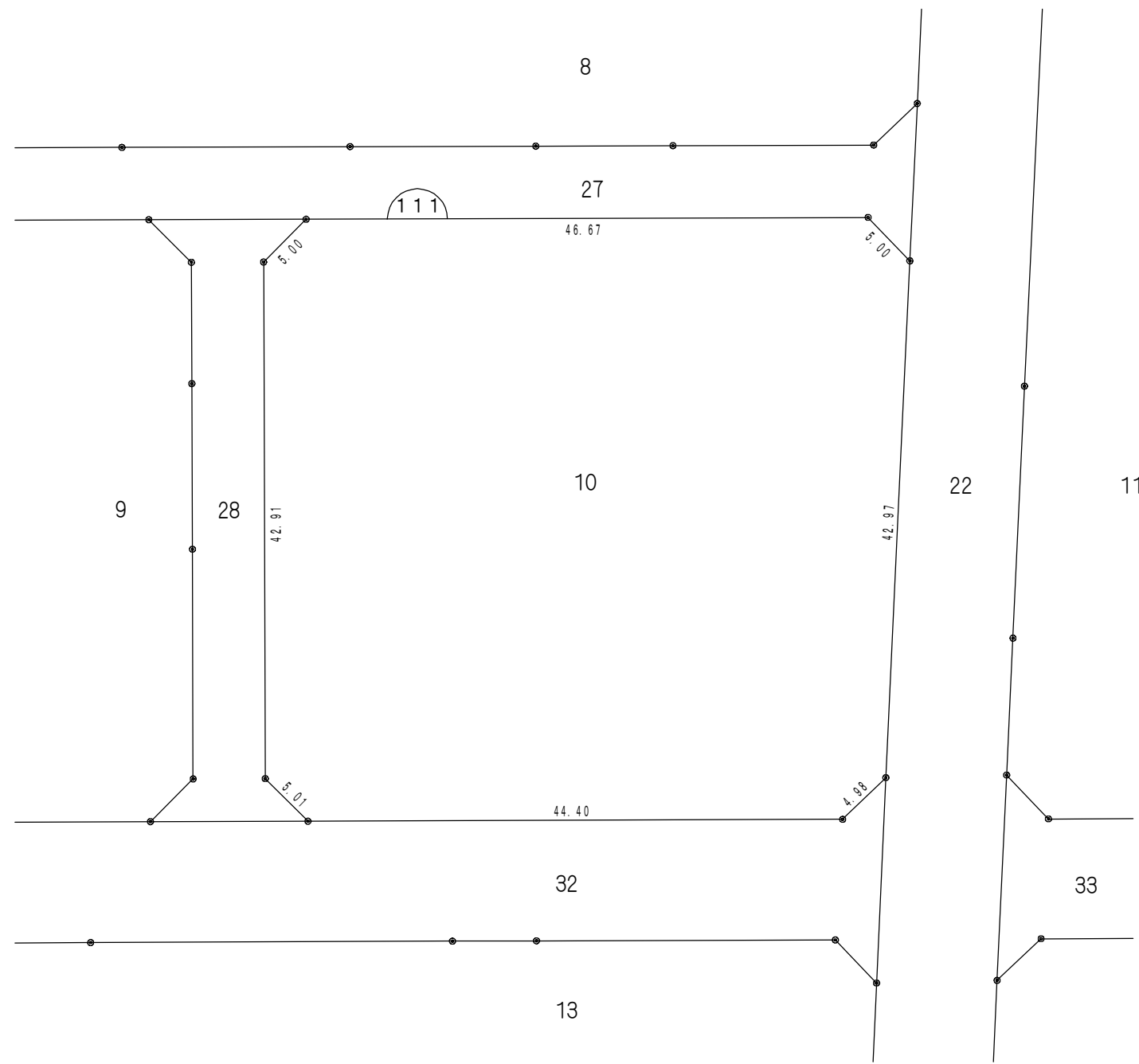

# 換 地 図

所 在 ひたちなか市高場二丁目

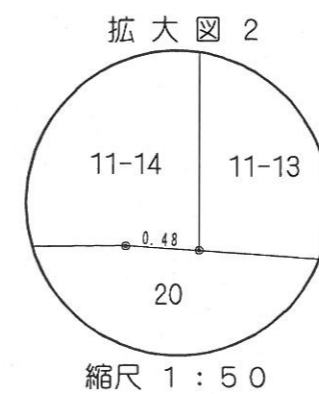
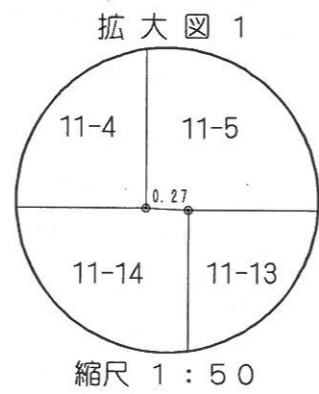
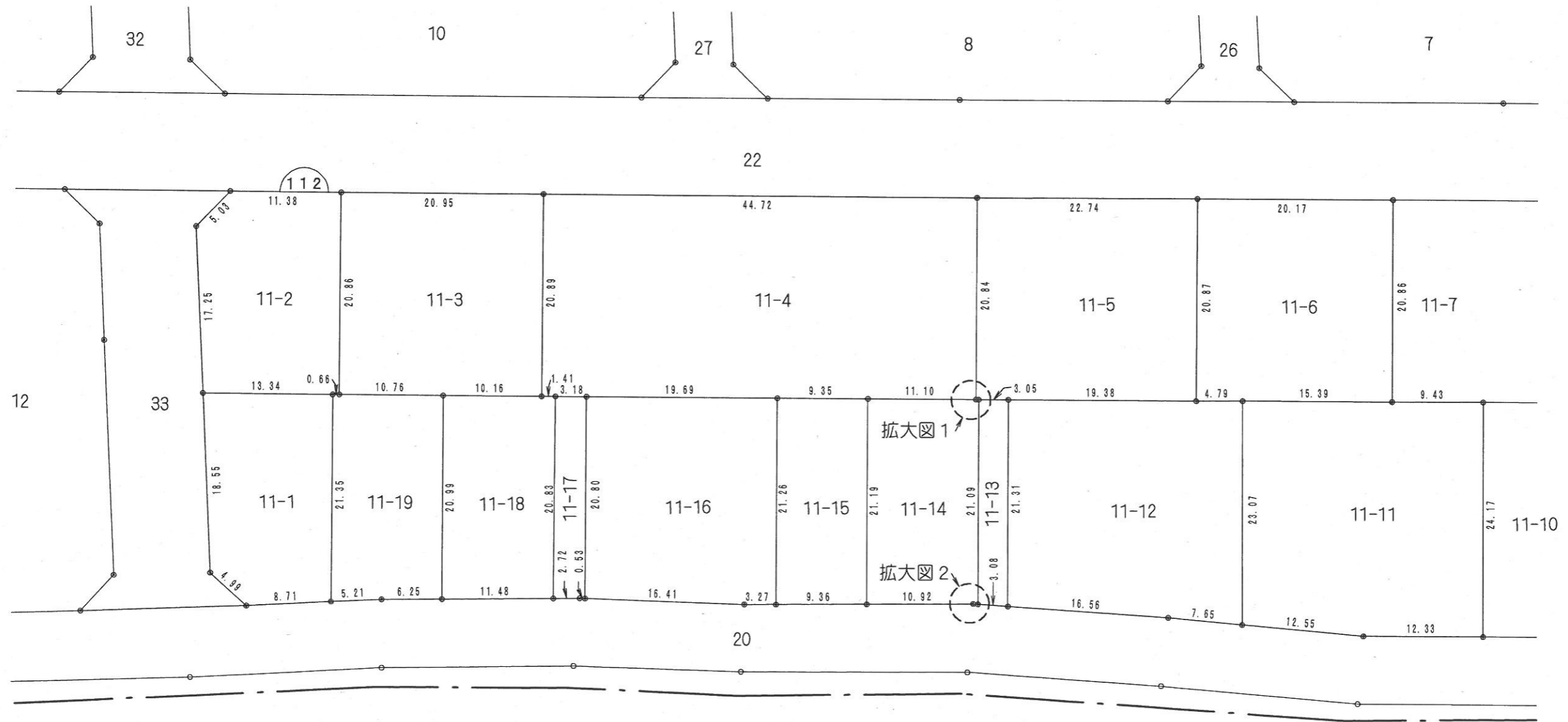
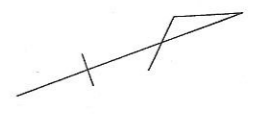

凡 例	
	街区番号
1	地 番
	曲り点
20.00	辺長(m)
	換地位置

# 換地 図

所在 ひたちなか市高場二丁目

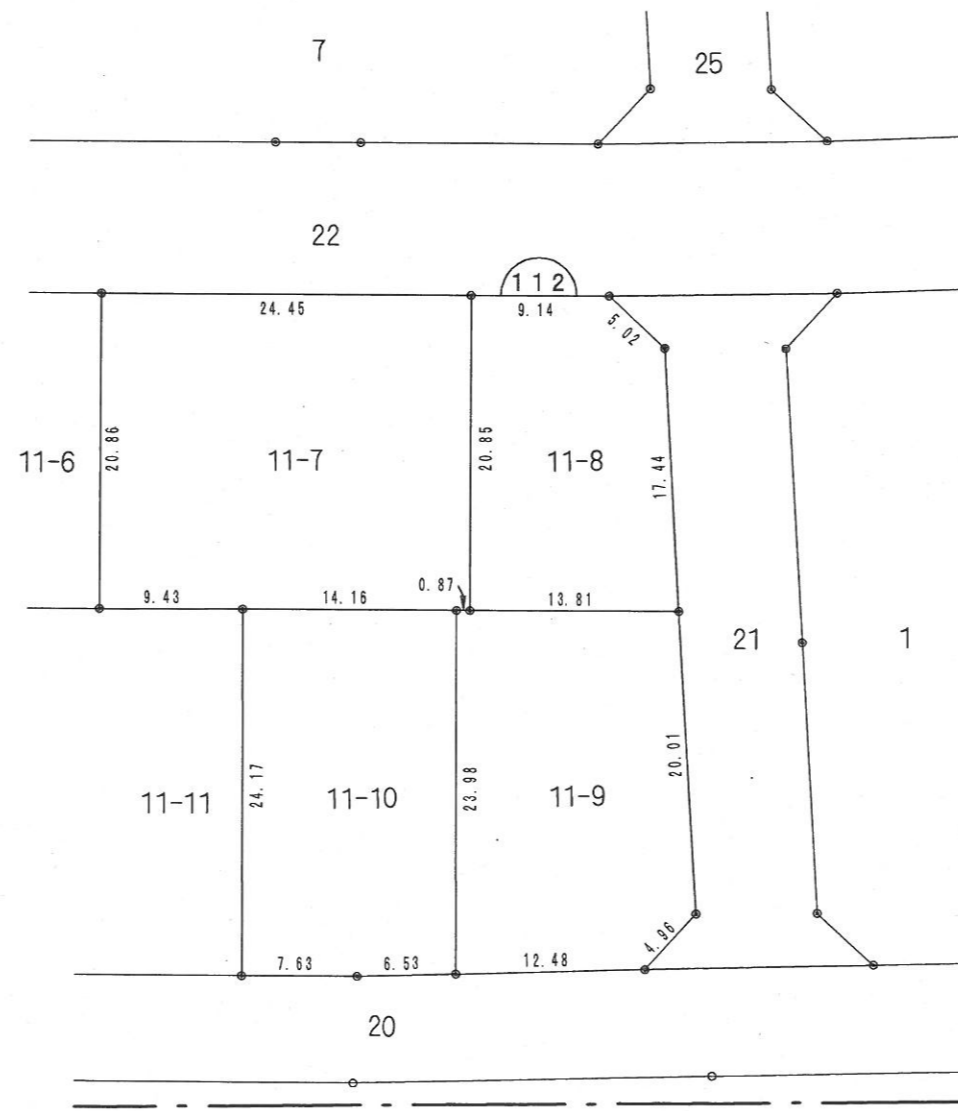
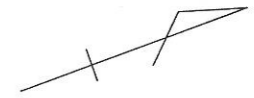

凡 例	
	街区番号
1	地 番
	曲り点
<u>20.00</u>	辺長(m)
	換地位置



# 換 地 図

所 在 ひたちなか市高場二丁目

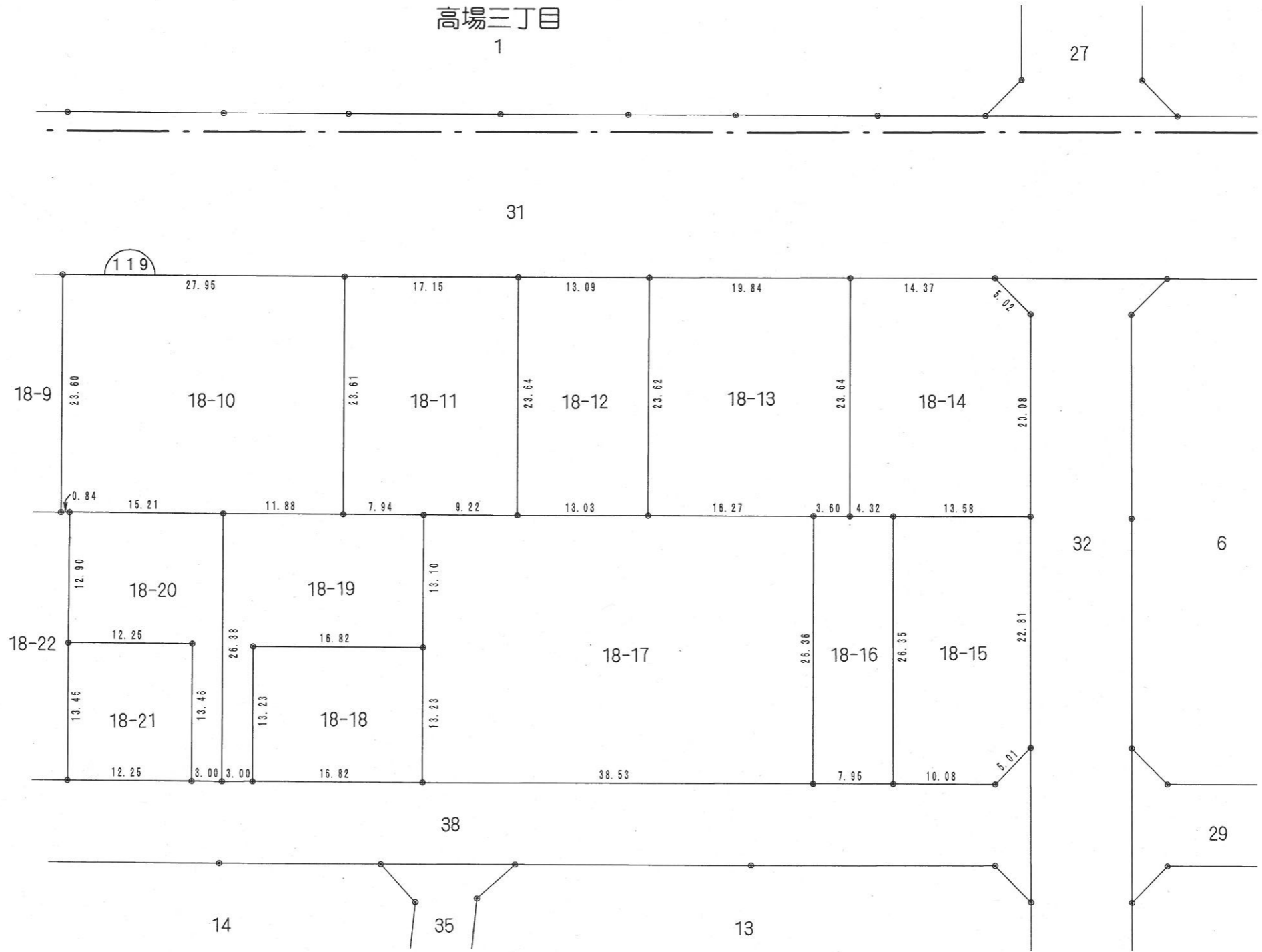

凡 例	
	街区番号
1	地 番
	曲り点
20.00	辺長(m)
	換地位置



# 換 地 図

所 在 ひたちなか市高場二丁目

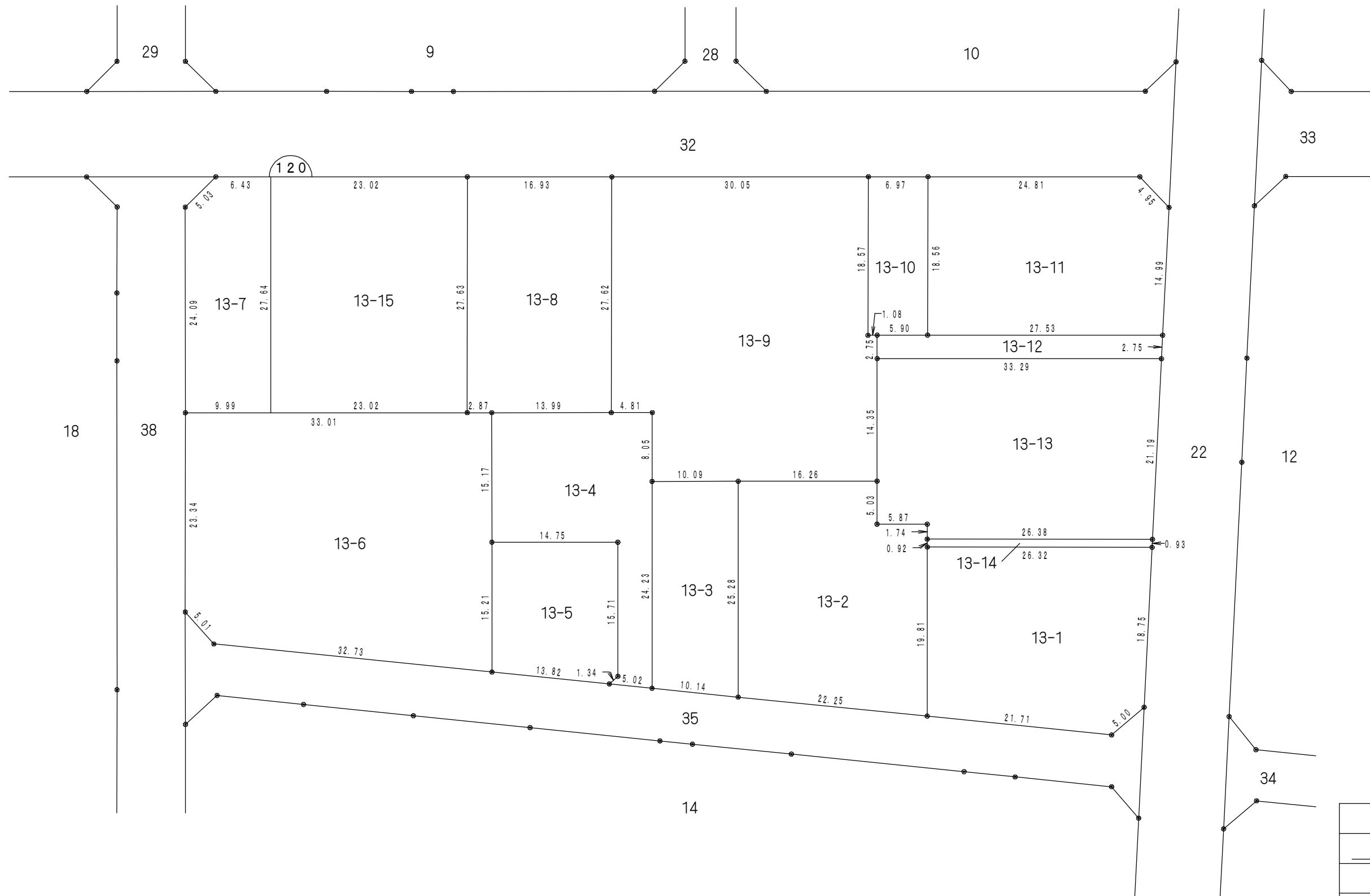
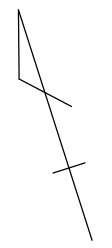

凡 例	
	街区番号
1	地 番
	曲り点
20.00	辺長(m)
	換地位置

# 換 地 図

所 在 ひたちなか市高場二丁目

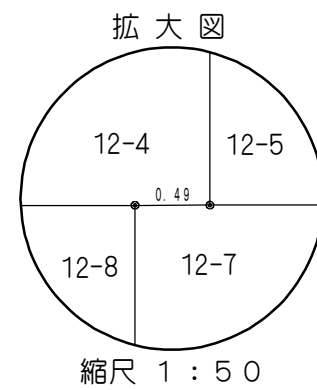
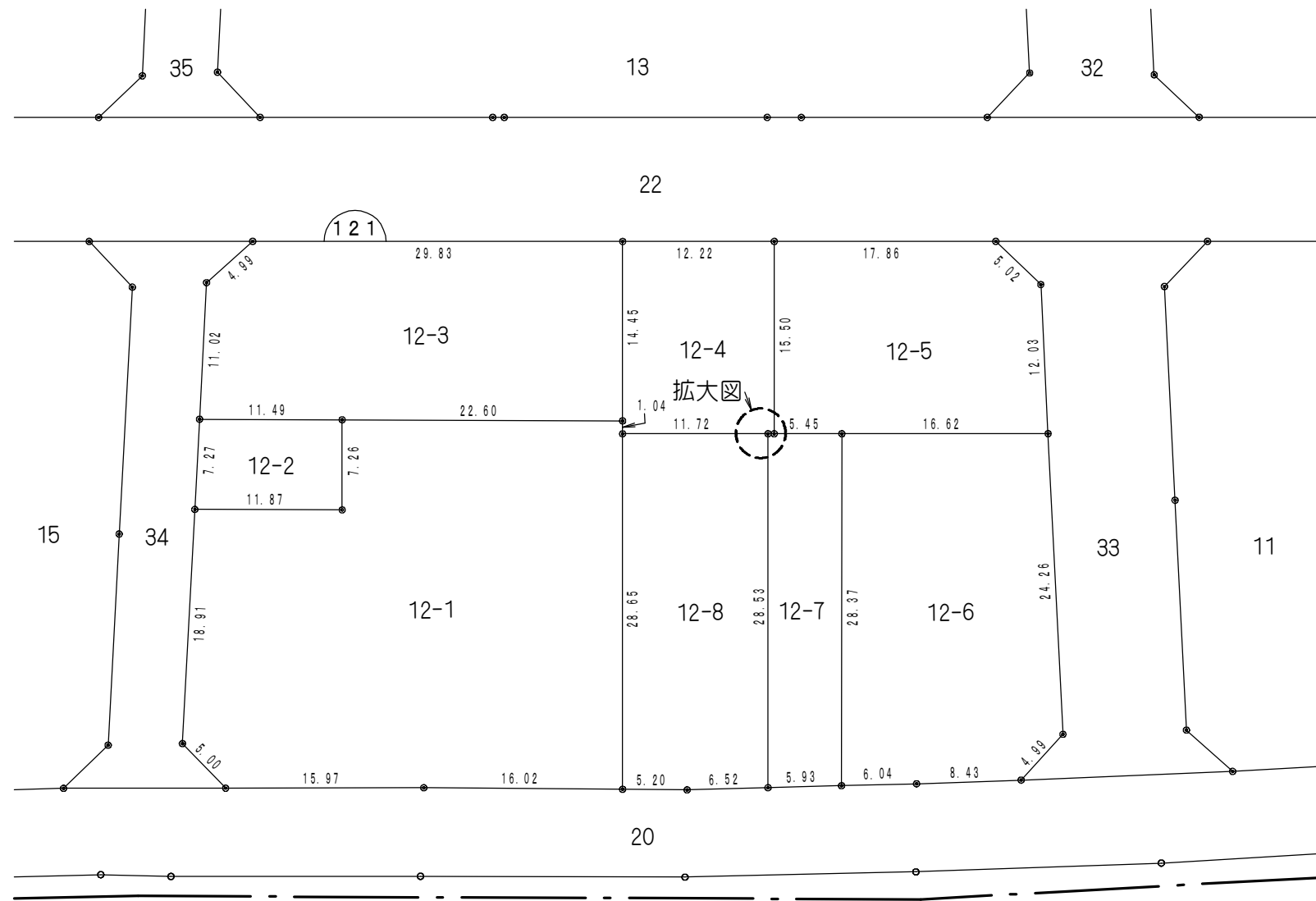
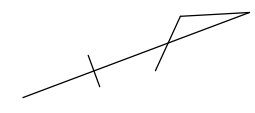

凡 例	
	街区番号
1	地 番
	曲り点
20.00	辺長(m)
	換地位置

# 換地 図

所在 ひたちなか市高場二丁目

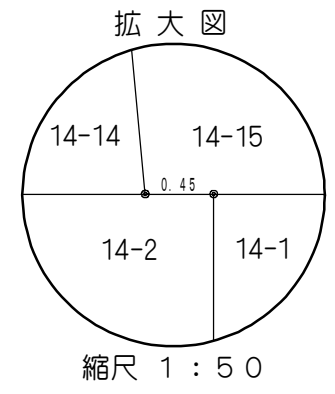
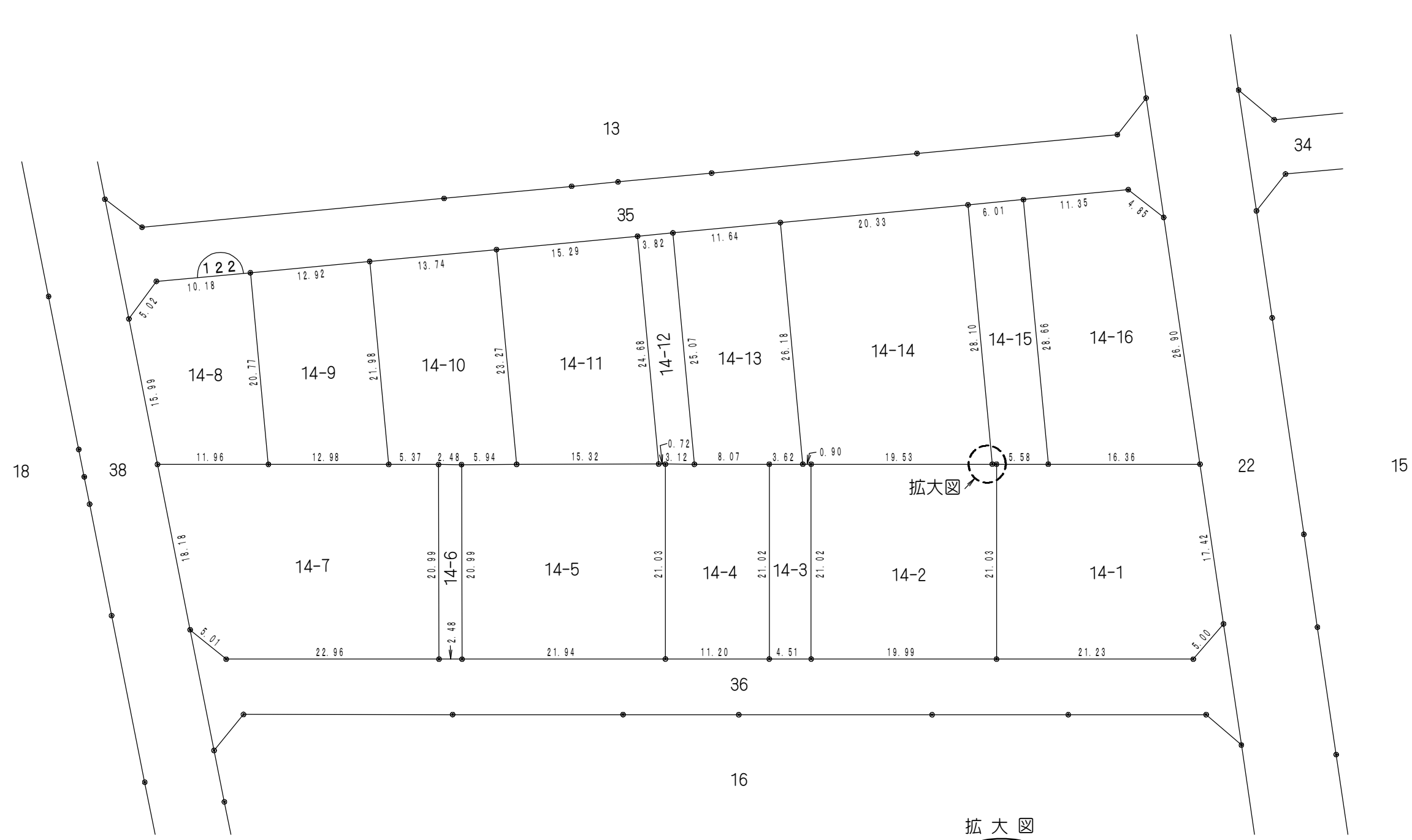

凡 例	
	街区番号
1	地 番
	曲り点
	辺長(m)
	換地位置

# 換地 図

所在 ひたちなか市高場二丁目

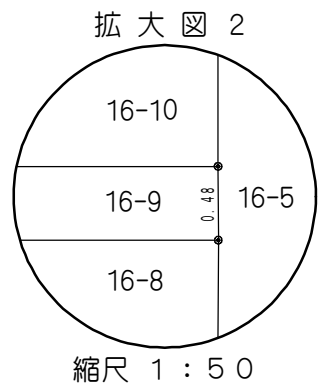
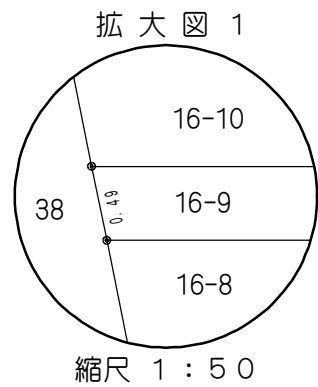
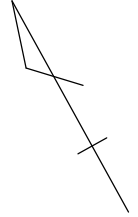
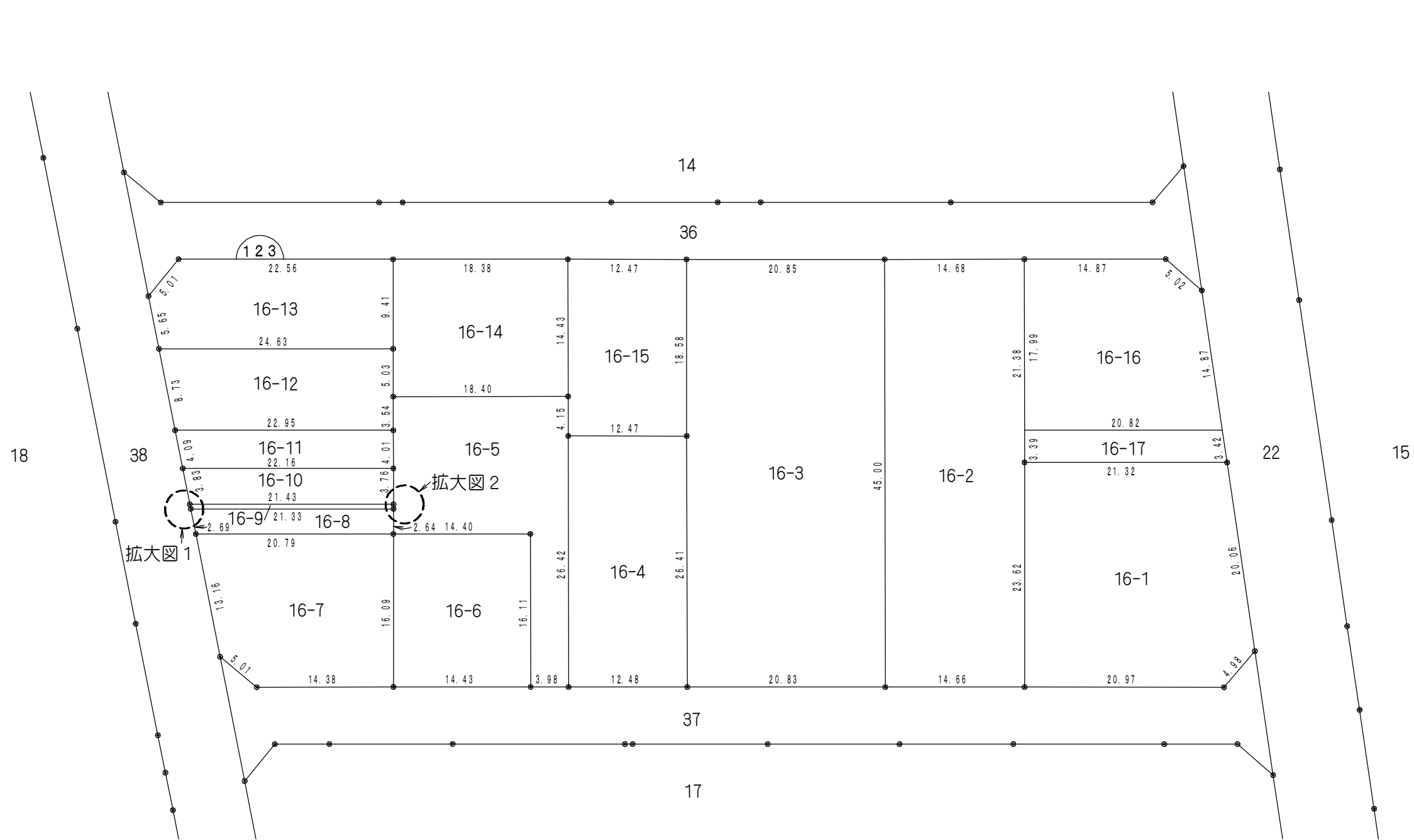

凡 例	
	街区番号
	地 番
	曲り点
	辺長(m)
	換地位置

# 換地 図

所在 ひたちなか市高場二丁目

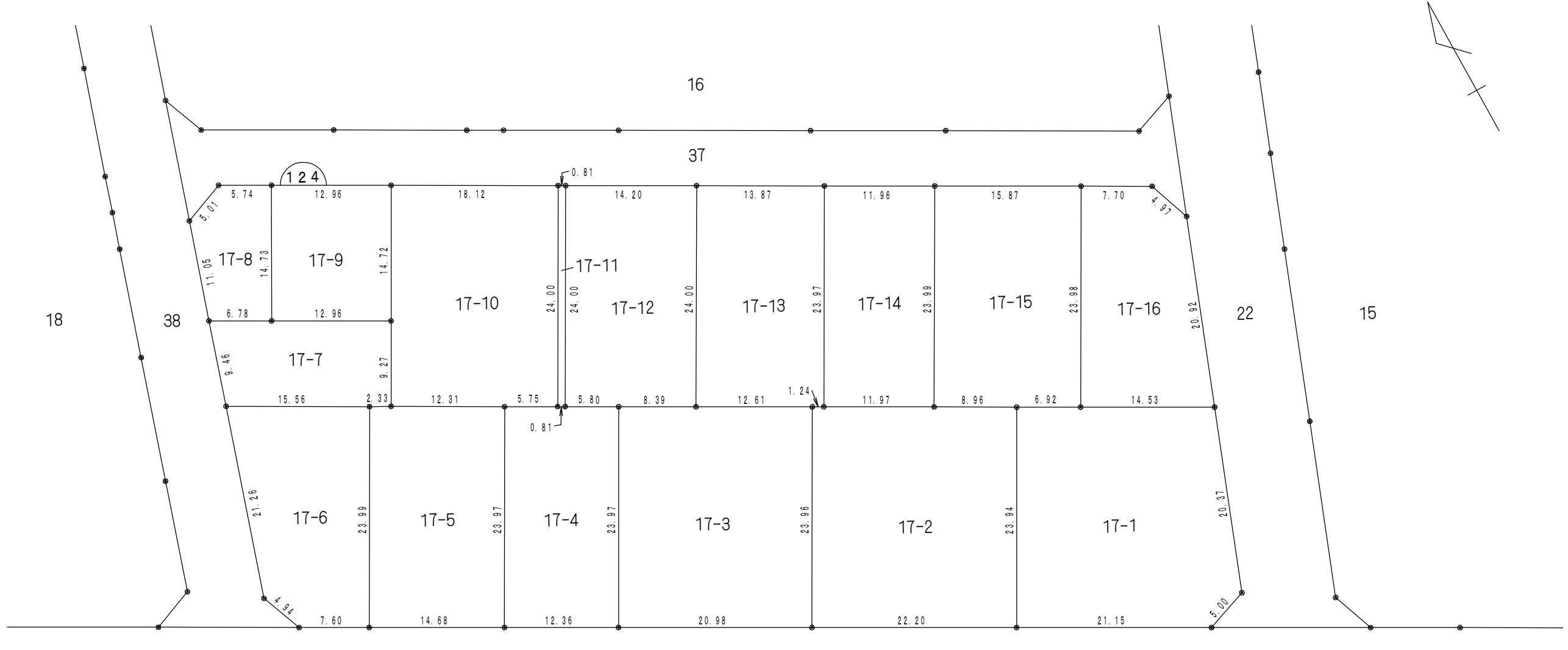

凡 例	
	街区番号
1	地 番
	曲り点
20.00	辺長(m)
	換地位置

# 換地 図

所在 ひたちなか市高場二丁目

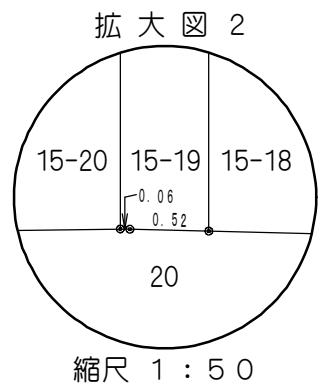
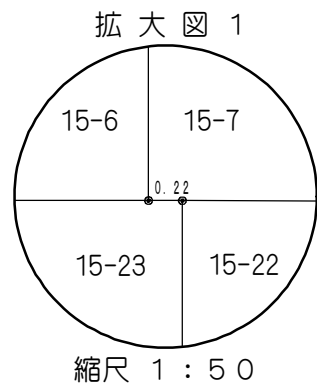
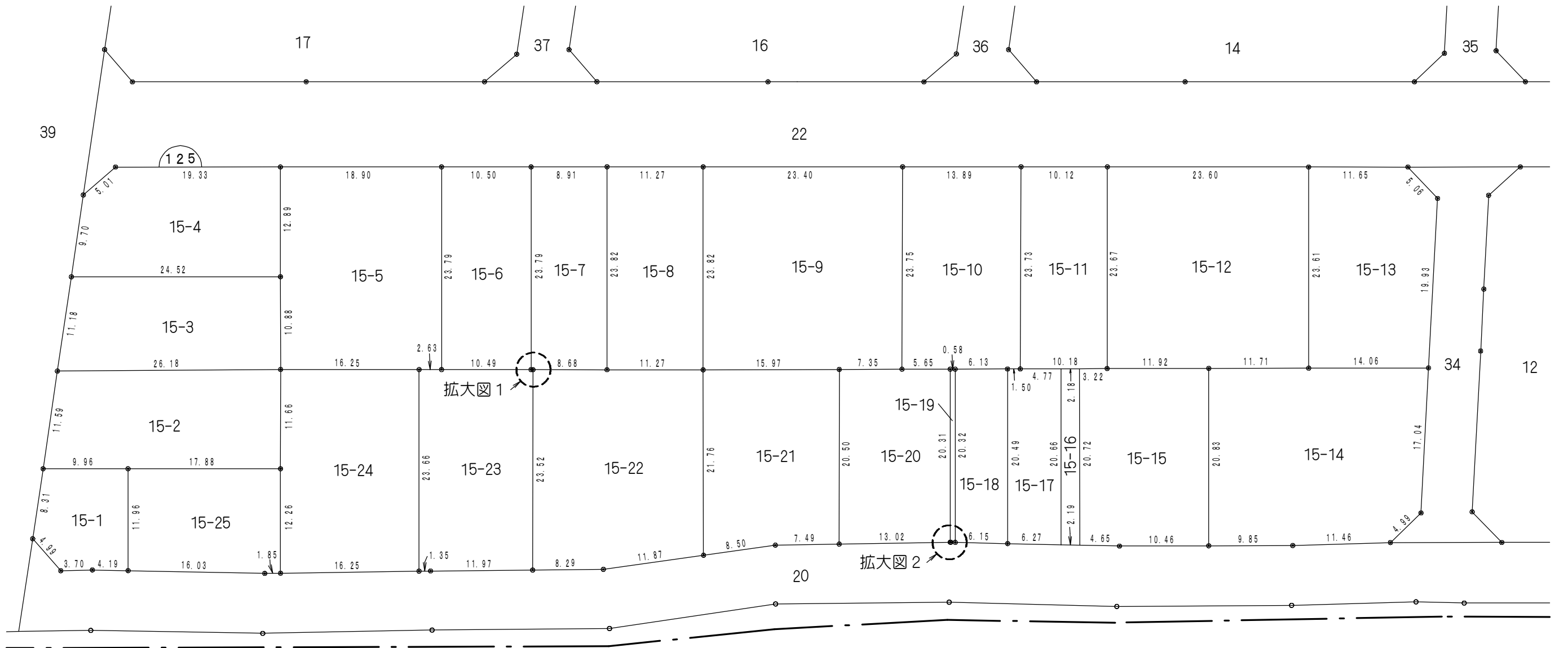
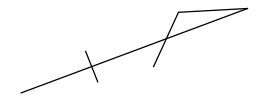

凡 例	
	街区番号
	地 番
	曲り点
	辺長(m)
	換地位置